

TEAC

AP-701

Stereo Power Amplifier

ENGLISH

FRANÇAIS

ESPAÑOL

OWNER'S MANUAL

MODE D'EMPLOI

MANUAL DEL USUARIO

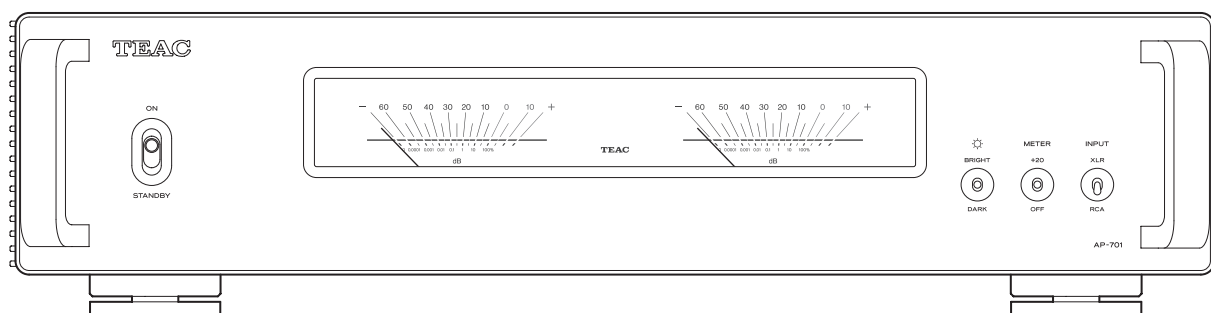

IMPORTANT SAFETY INSTRUCTIONS

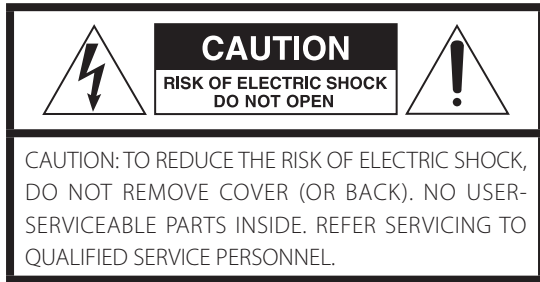

The lightning flash with arrowhead symbol, within an equilateral triangle, is intended to alert the user to the presence of uninsulated "dangerous voltage" within the product's enclosure that may be of sufficient magnitude to constitute a risk of electric shock to persons.



The exclamation point within an equilateral triangle is intended to alert the user to the presence of important operating and maintenance (servicing) instructions in the literature accompanying the appliance.

WARNING: TO PREVENT FIRE OR SHOCK HAZARD, DO NOT EXPOSE THIS APPLIANCE TO RAIN OR MOISTURE.

CAUTION

- DO NOT REMOVE THE EXTERNAL CASES OR CABINETS TO EXPOSE THE ELECTRONICS. NO USER SERVICEABLE PARTS ARE INSIDE.
 - IF YOU ARE EXPERIENCING PROBLEMS WITH THIS PRODUCT, CONTACT THE STORE WHERE YOU PURCHASED THE UNIT FOR A SERVICE REFERRAL. DO NOT USE THE PRODUCT UNTIL IT HAS BEEN REPAIRED.
 - USE OF CONTROLS OR ADJUSTMENTS OR PERFORMANCE OF PROCEDURES OTHER THAN THOSE SPECIFIED HEREIN MAY RESULT IN HAZARDOUS RADIATION EXPOSURE.
- 1) Read these instructions.
 - 2) Keep these instructions.
 - 3) Heed all warnings.
 - 4) Follow all instructions.
 - 5) Do not use this apparatus near water.
 - 6) Clean only with dry cloth.
 - 7) Do not block any ventilation openings. Install in accordance with the manufacturer's instructions.
 - 8) Do not install near any heat sources such as radiators, heat registers, stoves, or other apparatus (including amplifiers) that produce heat.
 - 9) Do not defeat the safety purpose of the polarized or grounding-type plug. A polarized plug has two blades with one wider than the other. A grounding type plug has two blades and a third grounding prong. The wide blade or the third prong are provided for your safety. If the provided plug does not fit into your outlet, consult an electrician for replacement of the obsolete outlet.
 - 10) Protect the power cord from being walked on or pinched particularly at plugs, convenience receptacles, and the point where they exit from the apparatus.

11) Only use attachments/accessories specified by the manufacturer.

12) Use only with the cart, stand, tripod, bracket, or table specified by the manufacturer, or sold with the apparatus. When a cart is used, use caution when moving the cart/apparatus combination to avoid injury from tip-over.



13) Unplug this apparatus during lightning storms or when unused for long periods of time.

14) Refer all servicing to qualified service personnel. Servicing is required when the apparatus has been damaged in any way, such as power-supply cord or plug is damaged, liquid has been spilled or objects have fallen into the apparatus, the apparatus has been exposed to rain or moisture, does not operate normally, or has been dropped.

- The apparatus draws nominal non-operating power from the AC outlet with its POWER or STANDBY/ON switch not in the ON position.
- The mains plug is used as the disconnect device; the disconnect device shall remain readily operable.
- Caution should be taken when using earphones or headphones with the product because excessive sound pressure (volume) from earphones or headphones can cause hearing loss.

CAUTION

- Do not expose this apparatus to drips or splashes.
- Do not place any objects filled with liquids, such as vases, on the apparatus.
- Do not install this apparatus in a confined space such as a book case or similar unit.
- The apparatus should be located close enough to the AC outlet so that you can easily reach the power cord plug at any time.
- If the product uses batteries (including a battery pack or installed batteries), they should not be exposed to sunshine, fire or excessive heat.
- CAUTION for products that use replaceable lithium batteries: there is danger of explosion if a battery is replaced with an incorrect type of battery. Replace only with the same or equivalent type.

WARNING

Products with Class I construction are equipped with a power supply cord that has a grounding plug. The cord of such a product must be plugged into an AC outlet that has a protective grounding connection.

IN USA/CANADA, USE ONLY ON 120V SUPPLY.

Model for USA

Supplier's Declaration of Conformity



Model number: AP-701

Trade name: TEAC

Responsible party: Pioneer & Onkyo U.S.A. Corporation

Address: 22828 Lockness Avenue, Torrance, CA 90501 U.S.A.

Telephone number: 1-201-785-2600

This device complies with Part.15 of FCC Rules. Operation is subject to the following two conditions: (1) this device may not cause harmful interference, and (2) this device must accept any interference received, including interference that may cause undesired operation.

Information

This equipment has been tested and found to comply with the limits for a Class B digital device, pursuant to Part 15 of the FCC Rules. These limits are designed to provide reasonable protection against harmful interference in a residential installation. This equipment generates, uses, and can radiate radio frequency energy and, if not installed and used in accordance with the instructions, may cause harmful interference to radio communications. However, there is no guarantee that interference will not occur in a particular installation. If this equipment does cause harmful interference to radio or television reception, which can be determined by turning the equipment off and on, the user is encouraged to try to correct the interference by one or more of the following measures:

- Reorient or relocate the equipment and/or the receiving antenna.
- Increase the separation between the equipment and receiver.
- Connect the equipment into an outlet on a circuit different from that to which the receiver is connected.
- Consult the dealer or an experienced radio/TV technician for help.

CAUTION

Changes or modifications not expressly approved by the party responsible for compliance could void the user's authority to operate the equipment.

Model for Canada

Industry Canada's Compliance Statement:

This Class B digital apparatus complies with Canadian ICES-003.

Model for Europe



This product complies with the European Directives request, and the other Commission Regulations.

For European Customers

Disposal of electrical and electronic equipment and batteries and/or accumulators

- All electrical/electronic equipment and waste batteries/accumulators should be disposed of separately from the municipal waste stream via collection facilities designated by the government or local authorities.
- By disposing of electrical/electronic equipment and waste batteries/accumulators correctly, you will help save valuable resources and prevent any potential negative effects on human health and the environment.
- Improper disposal of waste electrical/electronic equipment and batteries/accumulators can have serious effects on the environment and human health because of the presence of hazardous substances in the equipment.
- The Waste Electrical and Electronic Equipment (WEEE) symbols, which show wheeled bins that have been crossed out, indicate that electrical/electronic equipment and batteries/accumulators must be collected and disposed of separately from household waste. If a battery or accumulator contains more than the specified values of lead (Pb), mercury (Hg), and/or cadmium (Cd) as defined in the Battery Directive (2006/66/EC, 2013/56/EU), then the chemical symbols **Pb, Hg, Cd** for those elements will be indicated beneath the WEEE symbol.
- Return and collection systems are available to end users. For more detailed information about the disposal of old electrical/electronic equipment and waste batteries/accumulators, please contact your city office, waste disposal service or the shop where you purchased the equipment.

Contents

Thank you for choosing TEAC.

Read this manual carefully to get the best performance from this unit.

After reading it, keep it in a safe place for future reference.

IMPORTANT SAFETY INSTRUCTIONS	2
Included accessories	4
Using the TEAC International Site	4
Maintenance	4
Before use	5
Note about pinpoint feet	5
Names and functions of parts (front)	6
Names and functions of parts (back)	7
Connecting speakers	8
Notes about speaker cables	8
How to connect speakers	8
Connections	9
Using STEREO output mode	9
Using BI-AMP output mode	10
Synchronizing the power supply with external devices (trigger function)	11
Basic operation	12
Turning the power on	12
Turning the power off	12
Dimmer	13
Changing level meter operation	13
Switching inputs	13
Automatic power saving function	13
Troubleshooting	14
Specifications	15
Amplifier	15
External control	15
General	15
Included accessories	15

Included accessories

Check to be sure the box contains all the included items shown below.

Please contact the store where you purchased this unit if any of these items are missing or have been damaged during transportation.

Power cord × 1

Foot pads × 3

Owner's manual (this document, including warranty) × 1

- For information about the warranty, users living in the USA and Canada should see pages 44–45 and the back cover (warranty document). Users living in Europe and other regions should see page 45.

Using the TEAC International Site

You can download updates for this unit from the TEAC International Site:

<https://teac.jp/int/>

Click Language at the top right of the page and select the desired country or region to access a page in the corresponding language.

Maintenance

Wipe dirt from the top cover and other panel surfaces using a soft cloth that has been slightly dampened with a diluted neutral cleanser.

Do not wipe with chemical cleaning cloths, thinner or other chemical agents. Doing so could damage the surface.



For your safety, disconnect the power cord from the outlet before cleaning.

Company names and product names in this document are the trademarks or registered trademarks of their respective owners.

Before use

Placement precautions

- Place the unit in a stable location near the audio system that will be used with it.
- Do not install this unit in a location that could become hot. This includes places that are exposed to direct sunlight or near a radiator, heater, stove or other heating equipment. Moreover, do not place it on top of an amplifier or other equipment that generates heat. Doing so could cause discoloration, deformation or malfunction.
Also avoid locations that are subject to vibrations or exposed to excessive dust, cold or moisture.
- When installing this unit, leave a little space (at least 3 cm or 1") between it and walls and other devices in order to allow good heat dissipation.
If you put it in a rack, for example, leave at least 5 cm (2") open above and 10 cm (4") open behind it. Failure to provide these gaps could cause heat to build up inside and result in fire.
- Do not place CDs, CD-Rs, cassette tapes, other audio equipment or other items that are susceptible to heat on top of the unit. Doing so could damage these items.
- Do not put cloth on top of the unit or place the unit on top of bedding or thick carpets. Doing so could cause the unit to over-heat and damage it.
- Do not move the unit during use.
- The voltage supplied to the unit should match the voltage printed on the back of the unit. If you are in any doubt regarding this matter, consult an electrician.
- Do not open the body of the unit as this might result in damage to the circuitry or cause electric shock. If a foreign object should get into the unit, contact your dealer.
- When removing the power plug from the wall outlet, always pull directly on the plug; never yank on the cord.

Note about pinpoint feet

High-precision metal pinpoint feet are attached to the bottom plate of this unit.

The pinpoint feet and their stands are loose, but the stands support the unit when it is placed, effectively dispersing vibrations.

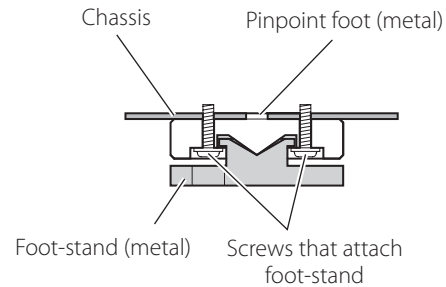

- The included foot pads are intended to protect the surface where the unit is placed. Apply them to the bottoms of the foot-stands to avoid scratching the surface where the unit is placed.

Names and functions of parts (front)

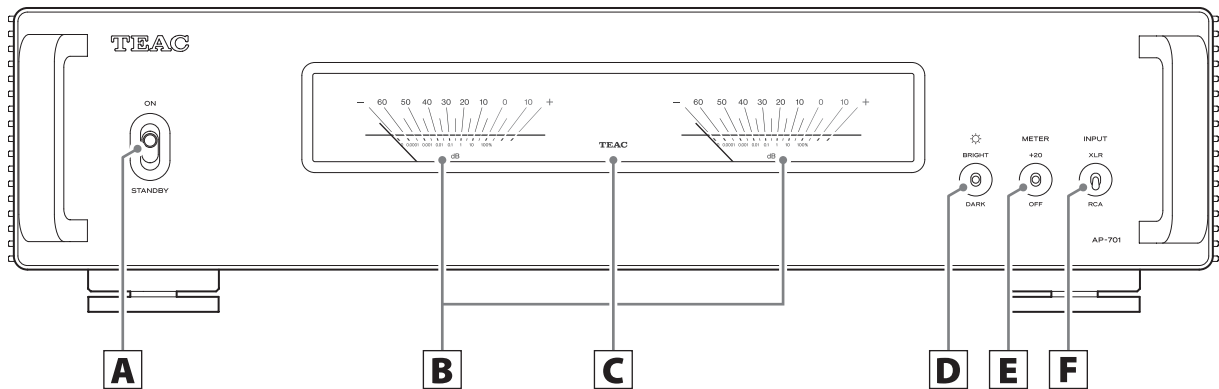

A STANDBY/ON switch

Use to put the unit into standby mode or turn it on.

B Level meters

These show the output levels.

- The level meters are illuminated when amplifier output is on.

C Status indicator

This shows the status of the unit.

Lit

Muted

Blinking

Amplifier protection circuit operating (amplifier output off)

D Dimmer switch (☼)

Use this to change the brightness of the level meters (page 13).

E METER gain switch

Use this to change level meter operation (page 13).

F INPUT selection switch

Use this to switch between RCA and XLR inputs (page 13).



Do not switch this when the unit is on.

Failure to do so could result in sudden loud noises that could damage speakers and harm your hearing.

Names and functions of parts (back)

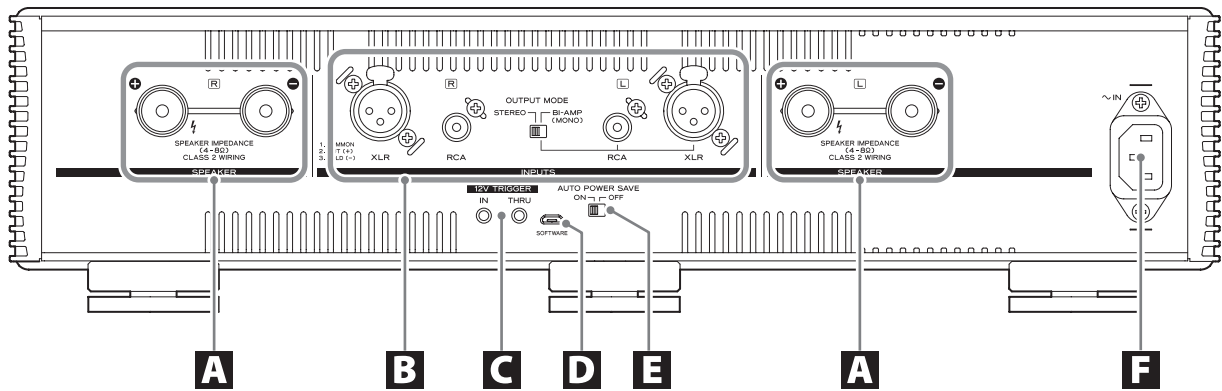

EN

A SPEAKER terminals

Speakers that have nominal impedances between 4 Ω and 8 Ω are supported.

Use commercially-available speaker cables to connect the speakers.

B Analog audio input (INPUTS) connectors

Use these to input stereo analog audio. Connect these connectors to the audio output connectors of a preamplifier or another device such as a DAC that has a preamplifier function.

- This unit's XLR connectors are 2: HOT.

Use commercially-available audio cables for connections.

- RCA: RCA cables
- XLR: XLR cables

OUTPUT MODE switch

This sets the output mode.

- STEREO: stereo power amplifier (page 9)
- BI-AMP: mono bi-amplifier (page 10)

⚠ Always disconnect speakers before changing the output mode. Reconnect the speakers after changing the mode.

Using with STEREO output mode

Connect this unit's R input connector to the R output connector of the audio output device, and this unit's L input connector to the L output connector of the other device (page 9).

Using with BI-AMP output mode

Connect this unit's L connector to the L or R connector of the audio output device. The R connector of this device is not used (page 10).

C 12V TRIGGER connectors

Use these to control power from an external source.

Do not connect anything to these connectors when not using them (page 11).

Use commercially-available mono mini plug cables for connections.

D SOFTWARE maintenance port

This is used for maintenance. Do not connect anything to this port unless instructed to do so by our service department.

E AUTO POWER SAVE switch

This unit has an automatic power saving function.

If the automatic power saving function is set to on, the unit will automatically enter standby mode if there is no audio input for about 30 minutes.

F Power inlet (~IN)

Connect the supplied power cord here.

After all other connections are complete, connect the power cord's plug to a wall outlet.

⚠ Do not use any power cord other than the one included with this unit. Use of other power cords could result in fire or electric shock.

⚠ Unplug the cord from the outlet when not using the unit for a long time.

Connecting speakers

Notes about speaker cables

- Use commercially-available speaker cables to connect the speakers.
- Use the shortest speaker cables possible. The longer the cable, the greater the resistance value and the more that damping performance is reduced. Moreover, length also increases inductance and capacitance, degrading the sound quality of high frequencies.
- Use left and right speaker cables that have the same length.

⚠ Precautions when connecting speakers

- Connect the power plugs after all connections have been made.
- Carefully read the manuals of the devices that you are connecting and follow their instructions when making connections.
- When the left and right grounds are shared in a sub woofer with a built-in amplifier, for example, use might not be possible depending on connection conditions.

ATTENTION

- This unit supports speakers that have a nominal impedance of $4\ \Omega - 8\ \Omega$. If speakers with lower impedance ratings are used, the protection circuit could operate, causing sound output to stop. In some cases, their use could even cause damage to this unit or the speakers.
- This unit's red terminal is positive (\oplus) and its black terminal is negative (\ominus). Generally, the \oplus wire of the speaker cable is marked to distinguish it from the \ominus wire of the cable. Connect the marked wire to the red \oplus terminal and the unmarked wire to the black \ominus terminal.
- If the exposed end of a core wire in a speaker cable contacts another cable or terminal, a short could occur.
- Never allow speaker cables to cause a short.
- To prevent hum and noise, avoid bundling the cables together with the AC power cord or other cables.

How to connect speakers

Using bare speaker wires

- 1** Remove about one centimeter (1/2") of insulation from the ends of the speaker cables and twist the core wires well.
- 2** Turn the terminal caps counterclockwise to loosen them.
- 3** Insert the wires into the holes in the terminal posts and turn the terminal caps clockwise to securely connect them.

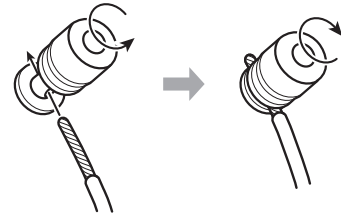

- Connect them so that the wire insulation is not touching the terminal.

4 Confirm that the cables are fastened securely by gently pulling them.

Using spade connectors

Insert the connectors between the caps and bases of the terminals. Then, tighten the caps securely.

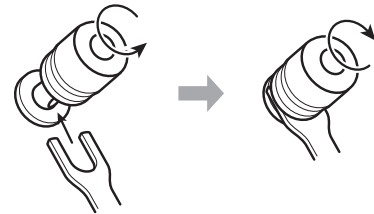

- When connecting speakers with spade connectors, they should have inside diameters of at least 8 mm.

Using banana plugs

Connection is also possible using commercially-available banana plugs. First, connect the banana plugs to the speaker cables and then connect the plugs to the terminals.

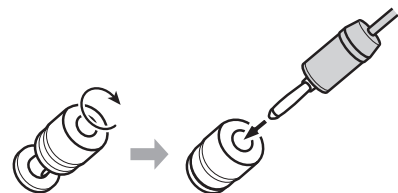

- Keep the caps tightened when in use.
- Carefully read the instructions for the banana plugs that you are using.

ATTENTION

Notice about the European model

In accordance with European safety regulations, connecting banana plugs to speaker terminals is not allowed on European models.

The holes into which banana plugs could be inserted have been covered with black caps. Connect speakers using bare wires or spade connectors.

If a black cap should become separated from its terminal, return it to its original position.

Connections

CAUTION

This unit does not have a volume adjustment function. Connect this unit to a preamplifier or another device such as a DAC that has a preamplifier function, and use that device to adjust the volume. If you connect this unit to a device that cannot be used to adjust the output volume, you will not be able to adjust the volume during playback. Sound might be output from the speakers at a very loud volume, which could harm hearing or damage equipment.

The use of this unit's two built-in amplifier channels depends on the OUTPUT MODE switch setting. Connection examples for each mode are provided below.

EN

Complete all other connections before setting the STANDBY/ON switch to ON.

- Carefully read the manuals of the devices that you are connecting and follow their instructions when making connections.
- Do not bundle connecting cables with power cords. Doing so could cause noise.
- Connect all plugs completely.

Using STEREO output mode

Set the OUTPUT MODE switch to STEREO.

Connection example

XLR pin assignment
 1. COMMON
 2. HOT (+)
 3. COLD (-)

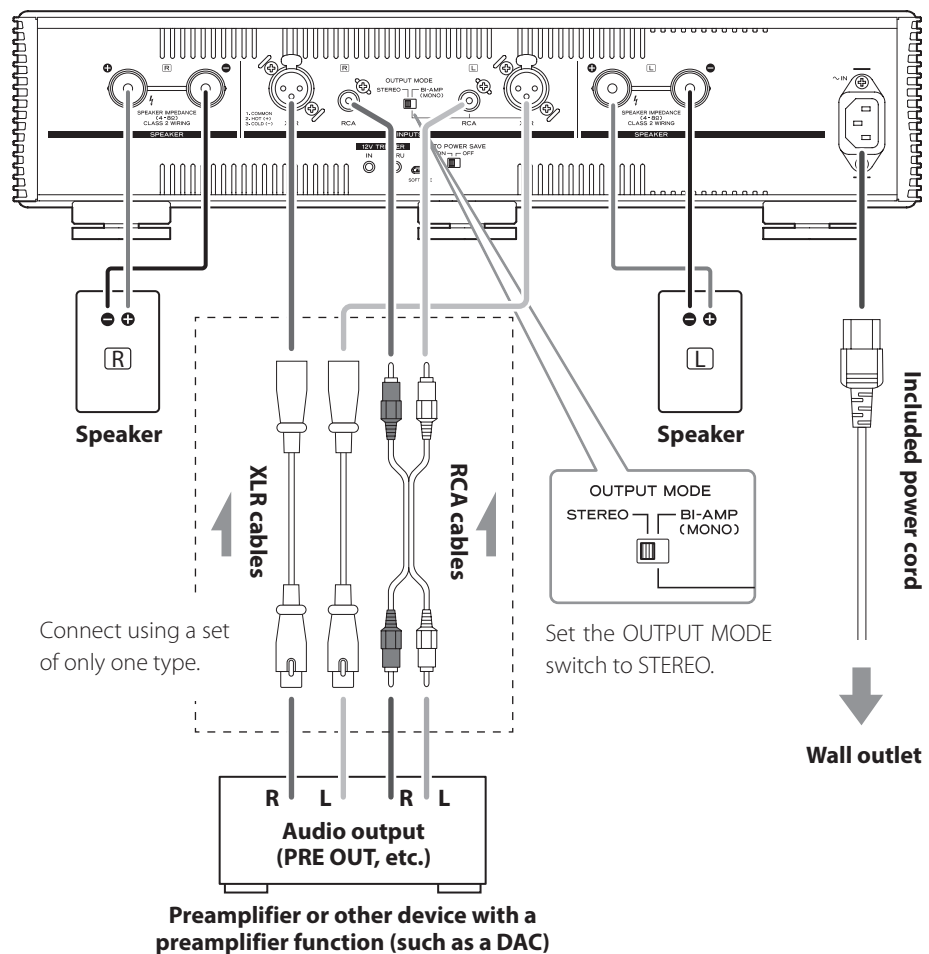

Connections (continued)

Using BI-AMP output mode

This unit can be used as a mono bi-amplifier. Set the OUTPUT MODE switches on the units for the L and R channels to BI-AMP.

In BI-AMP mode, use two of these units for stereo playback.

What is bi-amp connection?

This method operates amplifiers independently for low-frequency and high-frequency speaker units.

NOTE

- Sound input through the analog audio INPUTS L connectors will be output from both the L and R SPEAKER terminals.

⚠ ATTENTION

- Bi-amplification is not possible with speakers that do not have both low frequency (LF) and high frequency (HF) connectors.
- When using bi-amp connections, remove speaker terminal links and disconnect the connections between speaker ⊕ connectors and between ⊖ connectors.
- Do not connect anything to the unit's analog audio INPUTS R connectors. Doing so could result in damage.

Connection example

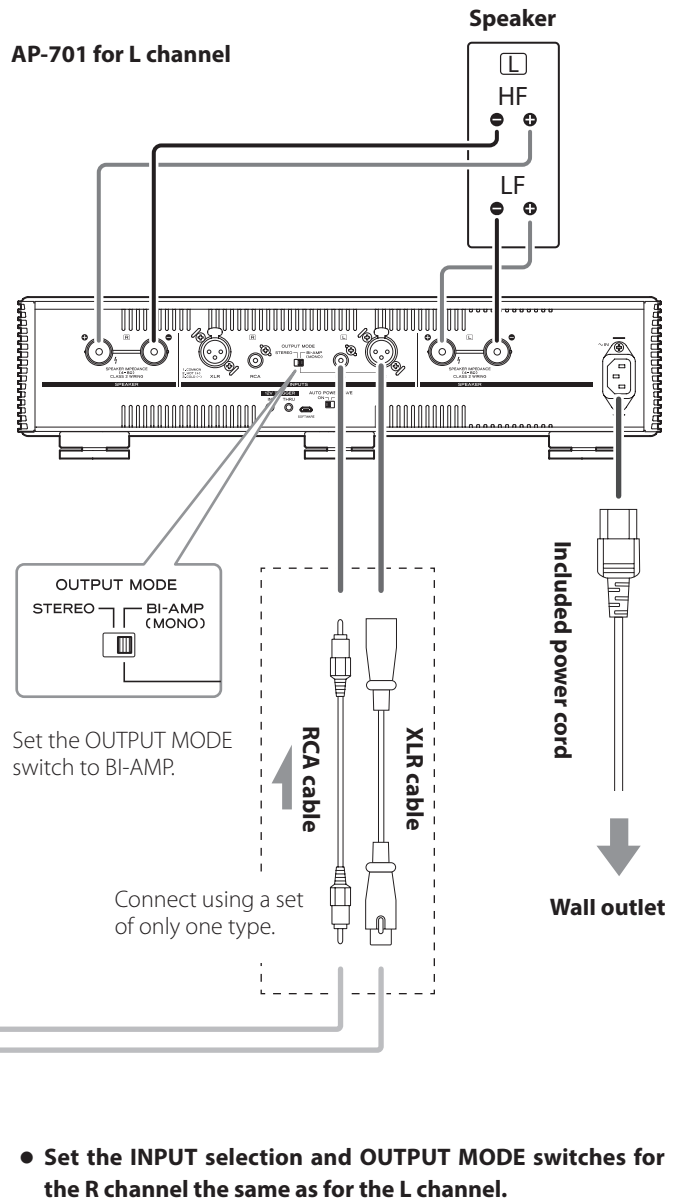
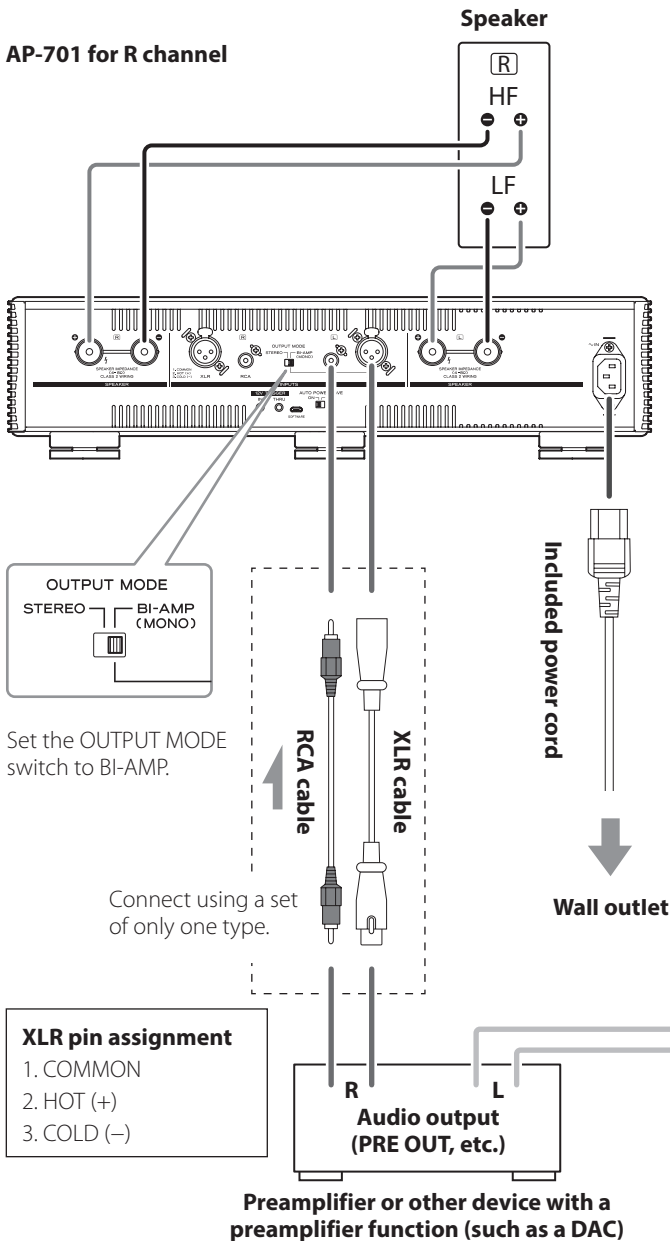

Synchronizing the power supply with external devices (trigger function)

The power supply of this unit can be synchronized with a connected preamp or other device that supports trigger functions. Use commercially-available mono mini plug cables for connections.

ATTENTION

To use the trigger function, set this unit's STANDBY/ON switch to ON.

12V TRIGGER connectors

IN

Connect this to the trigger output connector of a preamp or other device.

This will make the power operation of that preamp or other device control this unit, putting it in standby and turning it on.

THRU (through output)

Signals input through the IN connector are output unchanged. By connecting this to a device that supports trigger input (e.g. a power amplifier or subwoofer), its power supply can also be synchronized with the device connected to this unit's IN connector.

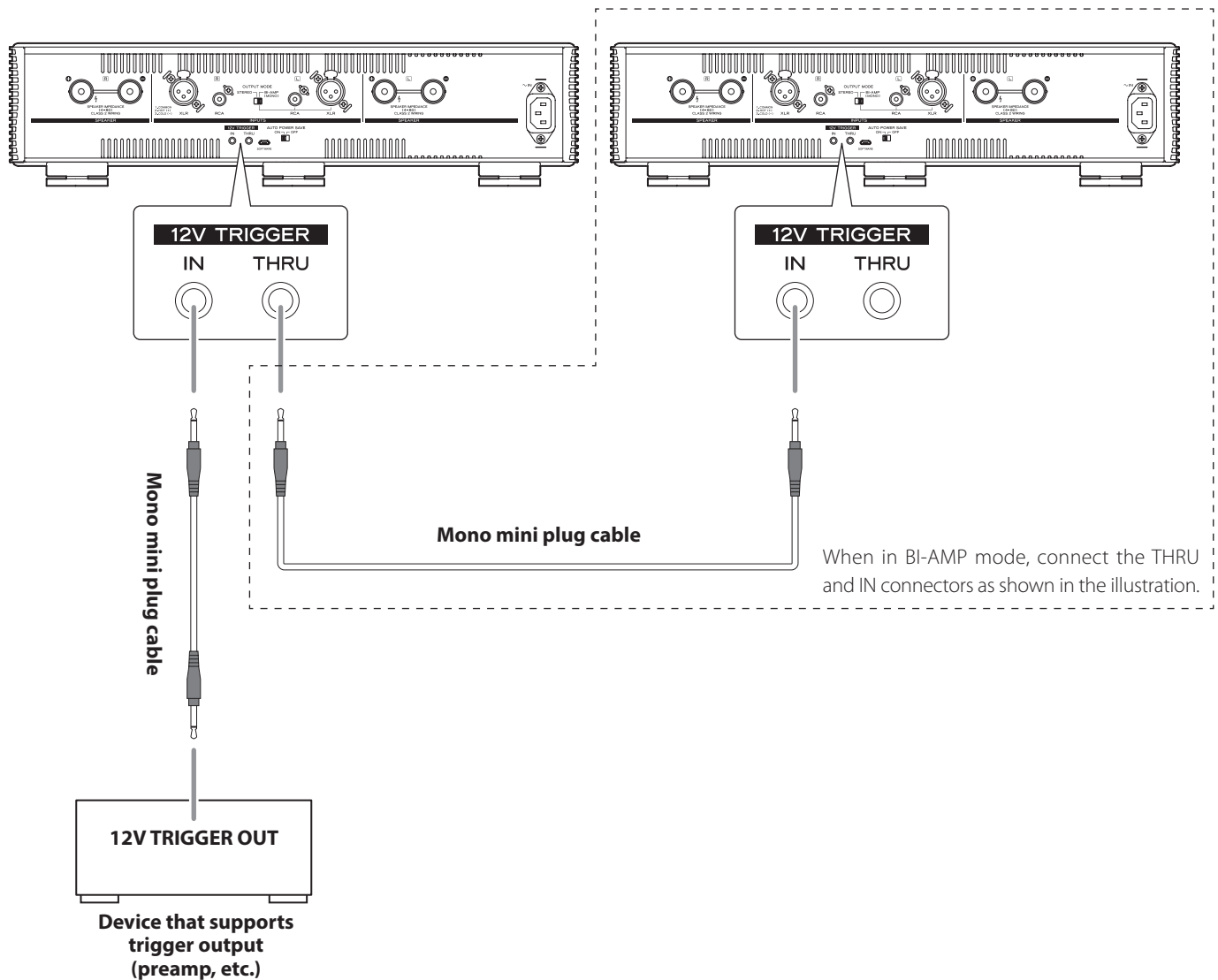

Basic operation

In order to protect the speakers, turn the power for systems that this unit is connected to on and off in the following order.

NOTE

This explanation assumes that a preamplifier is connected to this unit.

Connection example

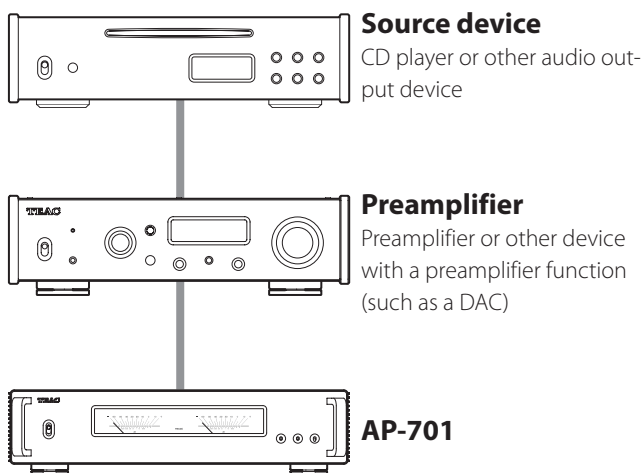

Turning the power on

1 Minimize the volume of the preamplifier.

If using a device that cannot have its volume adjusted when it is off, minimize the volume after turning it on.

2 Turn the source device on.

3 Turn the preamplifier on.

4 Turn this unit on.

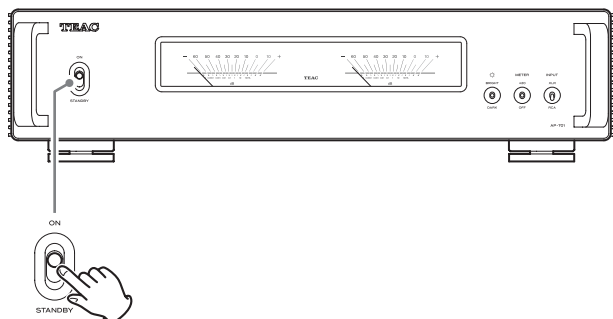

The status indicator will light and the mute function will be activated. When the amplifier operation stabilizes, the indicator will become unlit and the mute function will be deactivated.

5 Start playback on the source device, and adjust the volume on the preamplifier.

Adjust the preamplifier volume after the status indicator becomes unlit.

Turning the power off

1 If a source device is playing, stop playback.

2 Minimize the volume of the preamplifier.

3 Put the unit into standby mode.

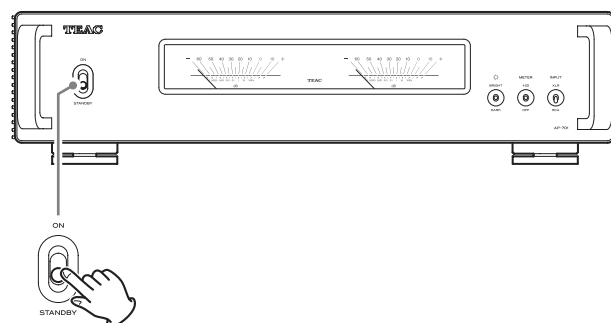

4 Turn the preamplifier off.

5 Turn the source device off.

Dimmer

You can change the brightness of the level meters. The dimmer switch (☼) has three positions. The switch position sets the brightness as follows.

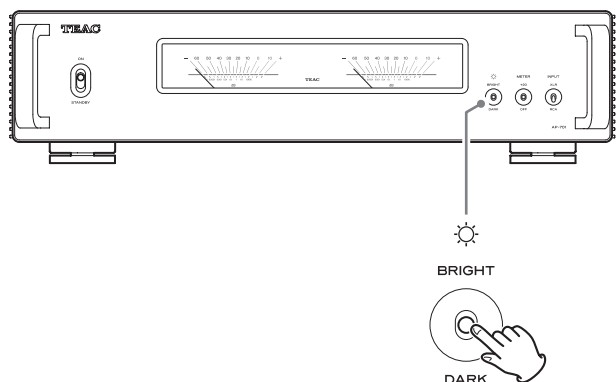

Position	Brightness	
	BRIGHT	Bright
		Normal
	DARK	Dim

Switching inputs

The INPUT selection switch has two positions. The switch position sets the input as follows.

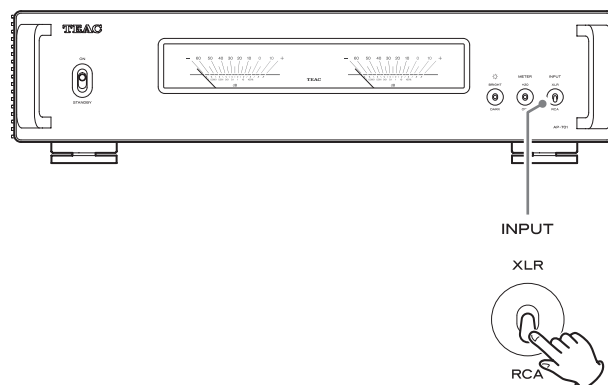

Position	Input
	XLR
	RCA

⚠ Do not switch this when the unit is on.
Failure to do so could result in sudden loud noises that could damage speakers and harm your hearing.

Changing level meter operation

The METER gain switch has three positions. The switch position sets the operation as follows.

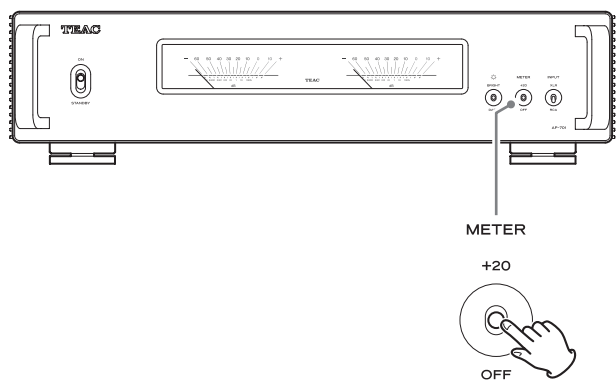

Position	Operation	
	+20	+20 dB
		Normal
	OFF	Off

- When level meter operation is +20 dB, needle movement will be greater than usual.

Automatic power saving function

This unit has an automatic power saving function. If the automatic power saving function is set to on, the unit will automatically enter standby mode if there is no audio input for about 30 minutes.

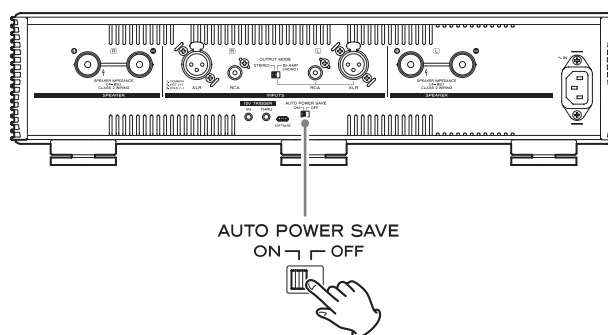

Troubleshooting

If you experience a problem with the unit, please take a moment to review the following information before requesting service. If it still does not operate correctly, contact the retailer where you purchased the unit.

The unit does not turn on.

- ➔ Check that the power cord is completely plugged into the power outlet. If the outlet is switched, confirm that the switch is in the ON position.
- ➔ Connect a different electrical device to the outlet to confirm that it is supplying power.

Noise occurs.

- ➔ Place the unit as far away as possible from TVs, microwave ovens and other devices that have strong magnetism.

There is a humming noise.

- ➔ If a connecting cable is near a power cord, fluorescent light or similar cause of interference, increase the distance between them as much as possible.

No sound is output.

- ➔ Use the preamplifier volume knob to adjust the volume (page 12).
- ➔ Use the preamplifier to select the source that you want to hear (page 12).
- ➔ Reconfirm the connections with other equipment.
- ➔ Check the INPUT selection switch setting.

The status indicator is blinking and no sound is output.

- ➔ The ⊕ and ⊖ speaker cables might have shorted. Set the STANDBY/ON switch to STANDBY, and check the speaker connections.

Sound output stops suddenly and the status indicator is blinking.

- ➔ The protection circuit might have activated due to high temperature, excessive load or another cause. Set the STANDBY/ON switch to STANDBY, check the power and speaker connections, and wait several minutes before setting it to ON again. If this unit is becoming hot, increase the amount of space between it and walls and other devices to increase the dissipation of heat.

Automatic power saving caused the unit to enter standby.

- ➔ Set the STANDBY/ON switch to STANDBY once and then set it to ON again.

Specifications

Amplifier

Maximum effective output	
STEREO or BI-AMP operation	260 W + 260 W (4 Ω, 1 kHz, JEITA)
	170 W + 170 W (8 Ω, 1 kHz, JEITA)
Rated output	
STEREO or BI-AMP operation	230 W + 230 W (4 Ω, 1% THD, 1 kHz)
	135 W + 135 W (8 Ω, 1% THD, 1 kHz)
Allowable speaker impedance	4–8 Ω
Total harmonic distortion	0.003 % (8 Ω, 1 kHz, 55 W, JEITA)
S/N ratio	110 dB (8 Ω, 1 kHz, IHF-A)
Frequency response	10 Hz – 50 kHz (+0 dB, –6 dB) (8 Ω, JEITA)
Input sensitivity	
RCA connectors	1.6 V
XLR connectors	1.6 V
Input impedance	
RCA connectors	32 kΩ (during STEREO operation) 16 kΩ (during BI-AMP operation)
XLR connectors	64 kΩ (during STEREO operation) 32 kΩ (during BI-AMP operation)

External control

Trigger input (12V TRIGGER IN)	1 (3.5mm mono mini jack)
Input level	12 V, 1 mA
Trigger output (12V TRIGGER THRU)	1 (3.5mm mono mini jack)

General

Power supply	
Model for Europe	AC 220–240 V, 50/60 Hz
Model for USA/Canada	AC 120 V, 60 Hz
Power consumption	
Model for Europe	95 W
Model for USA/Canada	97 W
External dimensions (W × H × D, including protrusions)	444 × 111.3 × 348.2 mm (17 1/2" × 4 1/2" × 13 3/4")
Weight	
Model for Europe	10.1 kg (22 3/8 lb)
Model for USA/Canada	9.9 kg (21 7/8 lb)
Operating temperature range	+5°C to +35°C
Operating humidity range	5% – 85% (no condensation)
Storage temperature range	–20°C to +55°C

Included accessories

- Power cord × 1
- Foot pads × 3
- Owner's manual (this document, including warranty) × 1
- For information about the warranty, users living in the USA and Canada should see pages page 44–45 and the back cover (warranty document). Users living in Europe and other regions should see page 45.
- Design and specifications are subject to change without notice.
- Weight and dimensions are approximate.
- Illustrations in this manual might differ slightly from production models.

INSTRUCTIONS DE SÉCURITÉ IMPORTANTES



CAUTION
RISK OF ELECTRIC SHOCK
DO NOT OPEN



ATTENTION : POUR RÉDUIRE LE RISQUE D'ÉLECTROCUTION, NE RETIREZ PAS LE CAPOT (OU L'ARRIÈRE). AUCUNE PIÈCE INTERNE N'EST RÉPARABLE PAR L'UTILISATEUR. CONFIEZ TOUTE RÉPARATION À UN SERVICE APRÈS-VENTE QUALIFIÉ.



Le symbole d'éclair à tête de flèche dans un triangle équilatéral sert à prévenir l'utilisateur de la présence dans l'enceinte du produit d'une « tension dangereuse » non isolée d'une grandeur suffisante pour constituer un risque d'électrocution pour les personnes.



Le point d'exclamation dans un triangle équilatéral sert à prévenir l'utilisateur de la présence d'instructions importantes de fonctionnement et de maintenance (entretien) dans les documents accompagnant l'appareil.

AVERTISSEMENT : POUR PRÉVENIR LES RISQUES D'INCENDIE ET D'ÉLECTROCUTION, N'EXPOSEZ PAS CET APPAREIL À LA PLUIE NI À L'HUMIDITÉ.

ATTENTION

- NE RETIREZ PAS LES CAPOTS EXTERNES OU BOÎTIERS POUR EXPOSER L'ÉLECTRONIQUE. AUCUNE PIÈCE INTERNE N'EST RÉPARABLE PAR L'UTILISATEUR.
 - SI VOUS RENCONTREZ DES PROBLÈMES AVEC CE PRODUIT, CONTACTEZ LE MAGASIN OÙ VOUS AVEZ ACHETÉ L'UNITÉ. N'UTILISEZ PAS LE PRODUIT TANT QU'IL N'A PAS ÉTÉ RÉPARÉ.
 - L'UTILISATION DE COMMANDES, DE RÉGLAGES OU LE SUIVI DE PROCÉDURES AUTRES QUE CE QUI EST DÉCRIT DANS CE DOCUMENT PEUT PROVOQUER UNE EXPOSITION À UN RAYONNEMENT DANGEREUX.
- 1) Lisez ces instructions.
 - 2) Conservez ces instructions.
 - 3) Tenez compte de tous les avertissements.
 - 4) Suivez toutes les instructions.
 - 5) N'utilisez pas cet appareil avec de l'eau à proximité.
 - 6) Ne nettoyez l'appareil qu'avec un chiffon sec.
 - 7) Ne bloquez aucune ouverture de ventilation. Installez-le conformément aux instructions du fabricant.
 - 8) N'installez pas l'appareil près de sources de chaleur telles que des radiateurs, bouches de chauffage, poêles ou autres appareils (y compris des amplificateurs) dégageant de la chaleur.
 - 9) Ne neutralisez pas la fonction de sécurité de la fiche polarisée ou de terre. Une fiche polarisée a deux broches, l'une plus large que l'autre. Une fiche de terre a deux broches identiques et une troisième broche pour la mise à la terre. La broche plus large ou la troisième broche servent à votre sécurité. Si la fiche fournie n'entre pas dans votre prise, consultez un électricien pour le remplacement de la prise obsolète.

10) Évitez de marcher sur le cordon d'alimentation et de le pincer, en particulier au niveau des fiches, des prises secteur, et du point de sortie de l'appareil.

11) N'utilisez que des fixations/accessoires spécifiés par le fabricant.

12) Utilisez-le uniquement avec des chariots, socles, trépieds, supports ou tables spécifiés par le fabricant ou vendus avec l'appareil. Si un chariot est utilisé, faites attention à ne pas être blessé par un renversement lors du déplacement de l'ensemble chariot/appareil.



13) Débranchez cet appareil en cas d'orage ou de non utilisation prolongée.

14) Confiez toute réparation à des techniciens de maintenance qualifiés. Une réparation est nécessaire si l'appareil a été endommagé d'une quelconque façon, par exemple si le cordon ou la fiche d'alimentation est endommagé, si du liquide a été renversé sur l'appareil ou si des objets sont tombés dedans, si l'appareil a été exposé à la pluie ou à l'humidité, s'il ne fonctionne pas normalement, ou s'il est tombé.

- L'appareil tire un courant nominal de veille de la prise secteur quand son interrupteur POWER ou STANDBY/ON n'est pas en position ON.
- La fiche secteur est utilisée comme dispositif de déconnexion et doit donc toujours rester disponible.
- Des précautions doivent être prises en cas d'utilisation d'écouteurs ou d'un casque avec le produit car une pression sonore excessive (volume trop fort) dans les écouteurs ou dans le casque peut causer une perte auditive.

ATTENTION

- N'exposez pas cet appareil aux gouttes ni aux éclaboussures.
 - Ne placez pas d'objet rempli de liquide sur l'appareil, comme par exemple un vase.
 - N'installez pas cet appareil dans un espace confiné comme une bibliothèque ou un meuble similaire.
 - L'appareil doit être placé suffisamment près de la prise de courant pour que vous puissiez à tout moment attraper facilement la fiche du cordon d'alimentation.
 - Si le produit utilise des piles/batteries (y compris un pack de batteries ou des piles installées), elles ne doivent pas être exposées au soleil, au feu ou à une chaleur excessive.
 - PRÉCAUTION pour les produits qui utilisent des batteries remplaçables au lithium : remplacer une batterie par un modèle incorrect entraîne un risque d'explosion. Remplacez-les uniquement par un type identique ou équivalent.

AVERTISSEMENT

Les produits ayant une construction de Classe **I** sont équipés d'un cordon d'alimentation avec une fiche de terre. Le cordon d'un tel produit doit être branché dans une prise secteur avec terre de sécurité.

AUX USA/CANADA, UTILISEZ UNIQUEMENT UNE TENSION D'ALIMENTATION DE 120 V.

Modèle pour le Canada

Déclaration de conformité d'Industrie Canada :
CET APPAREIL NUMÉRIQUE DE LA CLASSE B EST CONFORME À LA NORME NMB-003 DU CANADA

Modèle pour l'Europe



Ce produit est conforme aux directives européennes et aux autres réglementations de la Commission européenne.

Pour les consommateurs européens

Mise au rebut des équipements électriques et électroniques et des piles et/ou accumulateurs

- Tout équipement électrique/électronique et pile/accumulateur hors d'usage doit être traité séparément de la collecte municipale d'ordures ménagères dans des points de collecte désignés par le gouvernement ou les autorités locales.
- En vous débarrassant correctement des équipements électriques/électroniques et piles/accumulateurs hors d'usage, vous contribuerez à la sauvegarde de précieuses ressources et à la prévention de potentiels effets négatifs sur la santé humaine et l'environnement.
- Le traitement incorrect des équipements électriques/électroniques et piles/accumulateurs hors d'usage peut avoir des effets graves sur l'environnement et la santé humaine en raison de la présence de substances dangereuses dans les équipements.

- Le symbole de déchets d'équipements électriques et électroniques (DEEE), qui représente une poubelle à roulettes barrée d'une croix, indique que les équipements électriques/électroniques et piles/accumulateurs doivent être collectés et traités séparément des déchets ménagers.



Si une pile ou un accumulateur contient plus que les valeurs de plomb (Pb), mercure (Hg) et/ou cadmium (Cd) spécifiées dans la directive sur les piles et accumulateurs (2006/66/CE, 2013/56/UE), alors les symboles chimiques de ces éléments seront indiqués sous le symbole DEEE.



Pb, Hg, Cd

- Des systèmes de retour et de collecte sont disponibles pour l'utilisateur final. Pour des informations plus détaillées sur la mise au rebut des vieux équipements électriques/électroniques et piles/accumulateurs hors d'usage, veuillez contacter votre mairie, le service d'ordures ménagères ou le magasin dans lequel vous avez acquis l'équipement.

Sommaire

Nous vous remercions d'avoir choisi TEAC.
Lisez ce mode d'emploi avec attention pour tirer les meilleures performances de cette unité.
Après l'avoir lu, gardez-le en lieu sûr pour vous y référer ultérieurement.

INSTRUCTIONS DE SÉCURITÉ IMPORTANTES.....	16
Accessoires fournis	18
Utilisation du site international TEAC.....	18
Entretien	18
Avant l'utilisation	19
Note sur les pieds de découplage	19
Parties et fonctions (face avant)	20
Parties et fonctions (face arrière)	21
Branchement des enceintes	22
Notes sur les câbles d'enceintes	22
Comment brancher les enceintes.....	22
Branchements.....	23
Utilisation en mode de sortie STEREO.....	23
Utilisation en mode de sortie BI-AMP	24
Synchronisation de l'alimentation avec celles d'appareils externes (fonction de déclenchement)	25
Fonctionnement de base	26
Mise sous tension	26
Mise hors tension	26
Atténuateur de luminosité.....	27
Changement du fonctionnement des indicateurs de niveau ...	27
Changement d'entrée	27
Fonction d'économie automatique d'énergie	27
Guide de dépannage	28
Caractéristiques techniques.....	29
Amplificateur.....	29
Contrôle externe	29
Générales	29
Accessoires fournis	29

Les noms de société et de produit cités dans ce document sont des marques de commerce ou déposées de leurs détenteurs respectifs.

Accessoires fournis

Vérifiez que l'emballage contient bien tous les éléments indiqués ci-dessous.

Veillez contacter le magasin dans lequel vous avez acheté cette unité si l'un de ces éléments manque ou a été endommagé durant le transport.

Cordon d'alimentation x 1

Patins de pied x 3

Mode d'emploi (ce document, y compris la garantie) x 1

- Pour plus d'informations sur la garantie, les utilisateurs vivant aux États-Unis et au Canada doivent consulter les pages 44–45 et le dos de la couverture (document de garantie). Les utilisateurs vivant en Europe et dans d'autres régions doivent consulter la page 45.

Utilisation du site international TEAC

Vous pouvez télécharger des mises à jour pour cette unité depuis le site international TEAC :

<https://teac.jp/int/>

Cliquez sur Language en haut à droite de la page et sélectionnez le pays ou la région qui vous intéresse pour accéder à une page dans la langue correspondante.

Entretien

Essuyez les saletés du capot supérieur et des autres surfaces au moyen d'un chiffon doux légèrement humidifié avec un nettoyant neutre dilué.

N'utilisez pas de lingettes de nettoyage imbibées de produit chimique, de diluant ou d'autres agents chimiques. Cela pourrait endommager la surface.



Pour votre sécurité, débranchez le cordon d'alimentation de la prise secteur avant tout nettoyage.

Avant l'utilisation

⚠ Précautions concernant l'emplacement

- Placez l'unité sur une surface stable près du système audio qui sera utilisé avec elle.
- N'installez pas cette unité dans un lieu qui pourrait chauffer. Cela comprend les endroits exposés directement au soleil ou près d'un radiateur, d'un chauffage, d'une cuisinière ou d'autres appareils chauffants. En outre, ne la placez pas au-dessus d'un amplificateur ou autre équipement dégageant de la chaleur. Cela pourrait causer une décoloration, une déformation ou un mauvais fonctionnement. Évitez aussi les endroits sujets aux vibrations ou exposés à une poussière excessive, au froid et à l'humidité.
- Quand vous installez cette unité, laissez un peu d'espace (au moins 3 cm) entre elle et les murs et d'autres appareils afin de permettre une bonne dissipation thermique. Si vous la placez par exemple sur une étagère, laissez 5 cm de libre au-dessus d'elle et 10 cm derrière. Ne pas laisser ces espaces peut faire monter la température au risque d'entraîner un incendie.
- Ne placez pas de CD, CD-R, cassettes, autres équipements audio ou autres éléments sensibles à la chaleur sur l'unité. Cela pourrait endommager ces articles.
- Ne posez pas de tissu sur l'unité et ne placez pas celle-ci sur du linge de maison ou sur une épaisse moquette. Cela pourrait entraîner la surchauffe de l'unité et l'endommager.
- Ne déplacez pas l'unité durant l'utilisation.
- La tension fournie à l'unité doit correspondre à la tension imprimée à l'arrière de l'unité. Si vous avez des doutes à ce sujet, consultez un électricien.
- N'ouvrez pas le boîtier de l'unité car cela peut endommager les circuits ou causer un choc électrique. Si un objet étranger pénètre dans l'unité, consultez votre revendeur.
- Quand vous débranchez le cordon d'alimentation de la prise secteur, tirez toujours sur sa fiche, jamais sur le cordon.

Note sur les pieds de découplage

Des pieds à pointeau métallique de haute précision sont fixés à la plaque inférieure de cette unité.

Les pieds à pointeau et leur plateau sont lâches, mais ils soutiennent l'unité une fois celle-ci posée et dispersent efficacement les vibrations.

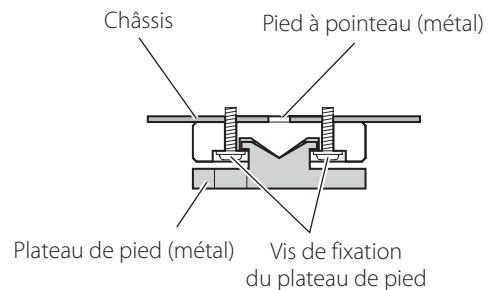

- Les patins de pied fournis sont destinés à protéger la surface sur laquelle est placée l'unité. Fixez-les sous les pieds de protection pour éviter de rayer la surface sur laquelle est placée l'unité.

Parties et fonctions (face avant)

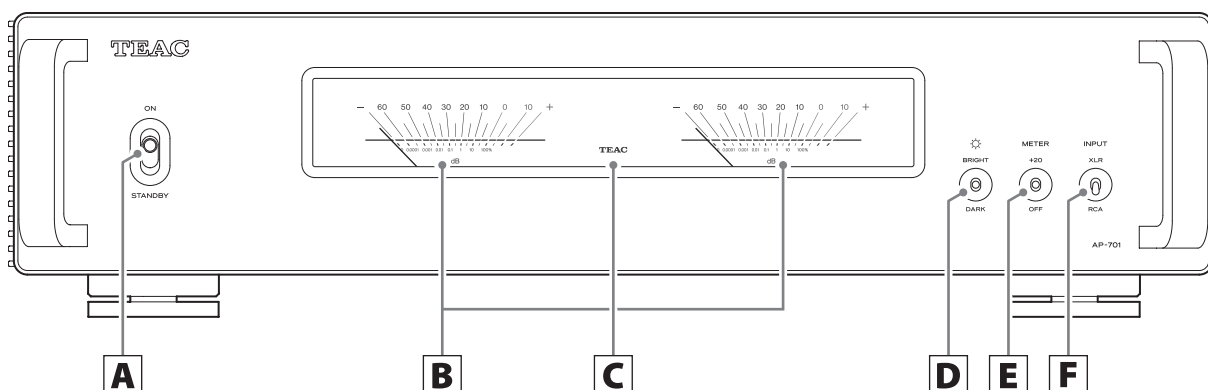

A Interrupteur STANDBY/ON

Utilisez-le pour mettre l'unité en veille ou pour l'allumer.

B Indicateurs de niveau

Ils affichent les niveaux de sortie.

- Les indicateurs de niveau sont allumés quand la sortie de l'amplificateur est activée.

C Voyant d'état

Indique l'état de fonctionnement de l'unité.

Allumé

Le son est coupé

Clignotant

Circuit de protection de l'amplificateur en service (sortie de l'amplificateur désactivée)

D Sélecteur de luminosité (☼)

Utilisez-le pour régler la luminosité des indicateurs de niveau (page 27).

E Sélecteur de gain des indicateurs de niveau (METER)

Utilisez-le pour changer le fonctionnement des indicateurs de niveau (page 27).

F Sélecteur d'entrée (INPUT)

Utilisez-le pour choisir entre les entrées RCA et XLR (page 27).

⚠ Ne changez pas son réglage quand l'unité est allumée. Le non-respect de cette consigne peut entraîner des bruits forts et soudains risquant d'endommager les haut-parleurs et votre audition.

Parties et fonctions (face arrière)

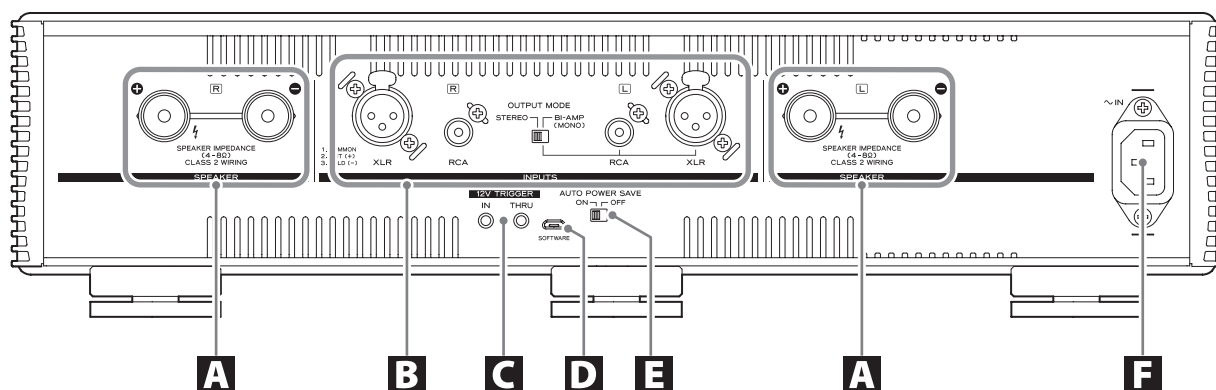

A Borniers pour enceintes (SPEAKER)

Les enceintes ayant une impédance nominale comprise entre $4\ \Omega$ et $8\ \Omega$ sont prises en charge.

Utilisez des câbles d'enceinte du commerce pour brancher les enceintes.

B Prises d'entrée audio analogique (INPUTS)

Servent à recevoir l'audio analogique stéréo. Reliez-les aux prises de sortie audio d'un préamplificateur ou d'un autre appareil tel qu'un convertisseur N/A (DAC) ayant une fonction de préamplificateur.

- Les prises XLR de cette unité ont le « point chaud » sur la broche 2.

Utilisez des câbles audio du commerce pour les branchements.

RCA : câbles RCA
XLR : câbles XLR

Sélecteur OUTPUT MODE

Il détermine le mode de sortie.

STEREO : amplificateur de puissance stéréo (page 23)
BI-AMP : bi-amplificateur mono (page 24)

⚠ Débranchez toujours les enceintes avant de changer le mode de sortie. Rebranchez les enceintes après avoir changé de mode.

Utilisation en mode de sortie STEREO

Reliez la prise d'entrée R (droite) de cette unité à la prise de sortie R de l'appareil audio source, et la prise d'entrée L (gauche) de cette unité à la prise de sortie L de l'autre appareil (page 23).

Utilisation en mode de sortie BI-AMP

Reliez la prise L (gauche) de cette unité à la prise L ou R de l'appareil audio source. La prise R de cette unité n'est pas utilisée (page 24).

C Prises de déclenchement (12V TRIGGER)

Utilisez-les pour contrôler l'alimentation depuis une source externe.

Ne branchez rien à ces prises lorsque vous ne les utilisez pas (page 25).

Pour le branchement, utilisez des câbles à fiche mini-jack mono du commerce.

D Port de maintenance (SOFTWARE)

Sert à la maintenance. N'y branchez rien sauf si vous êtes invité à le faire par notre service après-vente.

E Commutateur d'économie automatique d'énergie (AUTO POWER SAVE)

Cette unité a une fonction d'économie automatique d'énergie. Quand celle-ci est activée, l'unité passe automatiquement en mode de veille après environ 30 minutes sans recevoir de signal audio.

F Prise d'entrée d'alimentation (~IN)

Branchez ici le cordon d'alimentation fourni.

Une fois tous les autres branchements terminés, raccordez la fiche du cordon d'alimentation à une prise secteur.

⚠ N'utilisez aucun cordon d'alimentation autre que celui fourni avec cette unité. L'utilisation d'autres cordons d'alimentation peut entraîner un incendie ou un choc électrique.

⚠ Débranchez le cordon de la prise secteur en cas de non-utilisation prolongée de l'unité.

Branchement des enceintes

Notes sur les câbles d'enceintes

- Utilisez des câbles d'enceinte du commerce pour brancher les enceintes.
- Utilisez les câbles d'enceinte les plus courts possibles. Plus le câble est long, plus grande est la valeur de la résistance et plus les performances en matière d'amortissement sont réduites. En outre, la longueur accroît également l'inductance et la capacité, dégradant la qualité sonore dans les hautes fréquences.
- Utilisez des câbles de même longueur pour les enceintes gauche et droite.

⚠ Précautions lors du branchement des enceintes

- Branchez le cordon d'alimentation une fois toutes les autres connexions faites.
- Lisez attentivement les modes d'emploi des appareils que vous branchez et suivez leurs instructions quand vous faites les branchements.
- Lorsque les masses gauche et droite sont communes par exemple dans un caisson de graves avec amplificateur intégré, certaines conditions de connexion peuvent rendre l'utilisation impossible.

ATTENTION

- Cette unité prend en charge les enceintes qui ont une impédance nominale comprise entre 4 Ω et 8 Ω . Si des enceintes d'impédance plus basse sont utilisées, le circuit de protection peut intervenir, entraînant l'arrêt du son. Dans certains cas, leur utilisation peut même causer des dommages à cette unité ou aux enceintes.
- Le bornier rouge de cette unité est le plus (+) et son bornier noir le moins (-). Généralement, le conducteur + du câble d'enceinte est marqué pour le distinguer du conducteur -. Branchez le conducteur marqué au bornier + rouge, et le conducteur non marqué au bornier - noir.
- Si l'extrémité dénudée d'un conducteur de câble d'enceinte entre en contact avec un autre câble ou bornier, un court-circuit peut en résulter.
- Ne laissez jamais les câbles d'enceinte causer un court-circuit.
- Pour éviter tout ronflement ou bruit parasite, ne regroupez pas les câbles avec le cordon d'alimentation secteur ou d'autres câbles.

Comment brancher les enceintes

Utilisation de fils d'enceinte dénudés

1 Dénudez les extrémités des câbles d'enceinte sur environ un centimètre et épissez bien les conducteurs.

2 Dévissez les capuchons de bornier en les tournant dans le sens anti-horaire.

3 Insérez les fils conducteurs dans les borniers et revissez les capuchons en les tournant dans le sens horaire afin que les fils soient bien tenus.

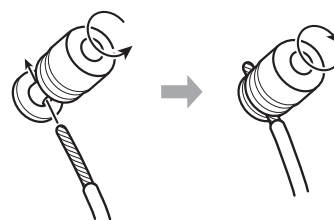

- Connectez-les de façon à ce qu'aucune partie de l'isolant ne touche le bornier.

4 Vérifiez que les câbles sont solidement fixés en tirant doucement dessus.

Utilisation de cosses à fourche

Insérez les cosses entre le capuchon et la base des borniers. Puis revissez bien le capuchon.

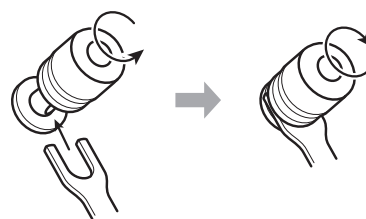

- Lorsque vous connectez des enceintes avec des cosses à fourche, ces dernières doivent avoir un diamètre intérieur d'au moins 8 mm.

Utilisation de fiches bananes

La connexion est aussi possible au moyen de fiches bananes du commerce. D'abord, montez les fiches bananes sur les câbles d'enceinte, puis connectez les fiches aux borniers.

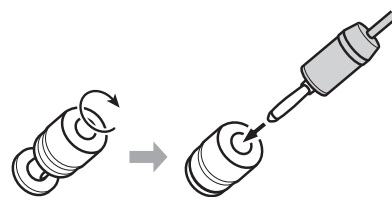

- Maintenez les capuchons vissés pendant l'utilisation.
- Lisez attentivement les instructions concernant les fiches bananes que vous utilisez.

ATTENTION

Remarque concernant le modèle européen

Conformément aux réglementations de sécurité européennes, le branchement de fiches bananes à des borniers d'enceinte n'est pas autorisé sur les modèles européens.

Les orifices dans lesquels pourraient s'insérer les fiches bananes ont été occultés par des capuchons noirs. Branchez les enceintes à l'aide de câbles dénudés ou de cosses à fourche.

Si un capuchon noir sort de son bornier, remettez-le en place.

Branchements

⚠ ATTENTION

Cette unité n'a pas de réglage de volume. Connectez-la à un préamplificateur ou autre appareil tel qu'un convertisseur N/A (DAC) ayant une fonction de préamplificateur, et utilisez ce dernier pour régler le volume. Si vous connectez cette unité à un appareil qui ne permet pas de régler son volume de sortie, vous ne pourrez pas régler le volume pendant la lecture. Le son peut être émis par les enceintes à un volume très élevé, risquant d'endommager l'audition ou l'équipement.

Le mode d'utilisation des deux canaux d'amplification interne de cette unité dépend du réglage de son sélecteur OUTPUT MODE. Des exemples de connexion sont fournis ci-dessous pour chaque mode.

FR

⚠ Effectuez toutes les autres connexions avant de basculer l'interrupteur STANDBY/ON sur ON.

- Lisez attentivement les modes d'emploi des appareils que vous branchez et suivez leurs instructions quand vous faites les branchements.
- Ne regroupez pas les câbles de connexion avec des cordons d'alimentation. Cela pourrait entraîner des bruits.
- Branchez à fond toutes les fiches.

Utilisation en mode de sortie STEREO

Réglez le sélecteur OUTPUT MODE sur STEREO.

Exemple de connexion

Assignation des broches de la XLR

1. Masse commune
2. Point chaud (+)
3. Point froid (-)

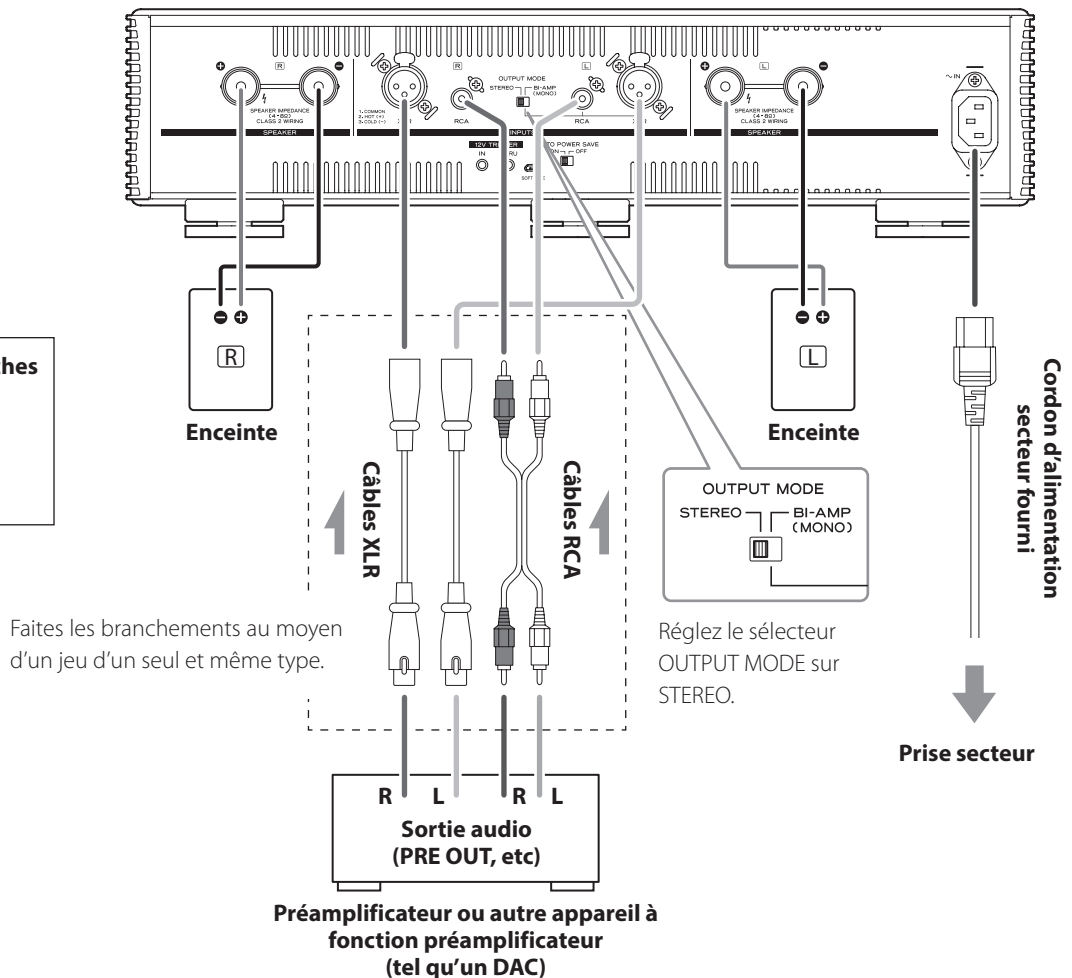

Branchements (suite)

Utilisation en mode de sortie BI-AMP

Cette unité peut être utilisée comme bi-amplificateur mono. Réglez les sélecteurs OUTPUT MODE des unités sur BI-AMP pour les canaux L et R.

En mode BI-AMP, utilisez deux unités pour la lecture stéréo.

Qu'est-ce que la bi-amplification ?

Cette méthode fait fonctionner les amplificateurs indépendamment pour les haut-parleurs des basses fréquences et des hautes fréquences.

NOTE

- Le son entrant par les prises audio analogiques INPUTS L sera produit par les prises SPEAKER L et R.

ATTENTION

- La bi-amplification n'est pas possible avec des enceintes qui n'ont pas de connecteurs distincts pour les hautes fréquences (HF) et les basses fréquences (LF).
- Pour les connexions en bi-amplification, retirez les cavaliers reliant les borniers des haut-parleurs et supprimez les connexions entre les borniers ⊕ et ⊖ des haut-parleurs.
- Ne branchez rien aux prises audio analogiques INPUTS R de l'unité. Cela pourrait entraîner des dommages.

Exemple de connexion

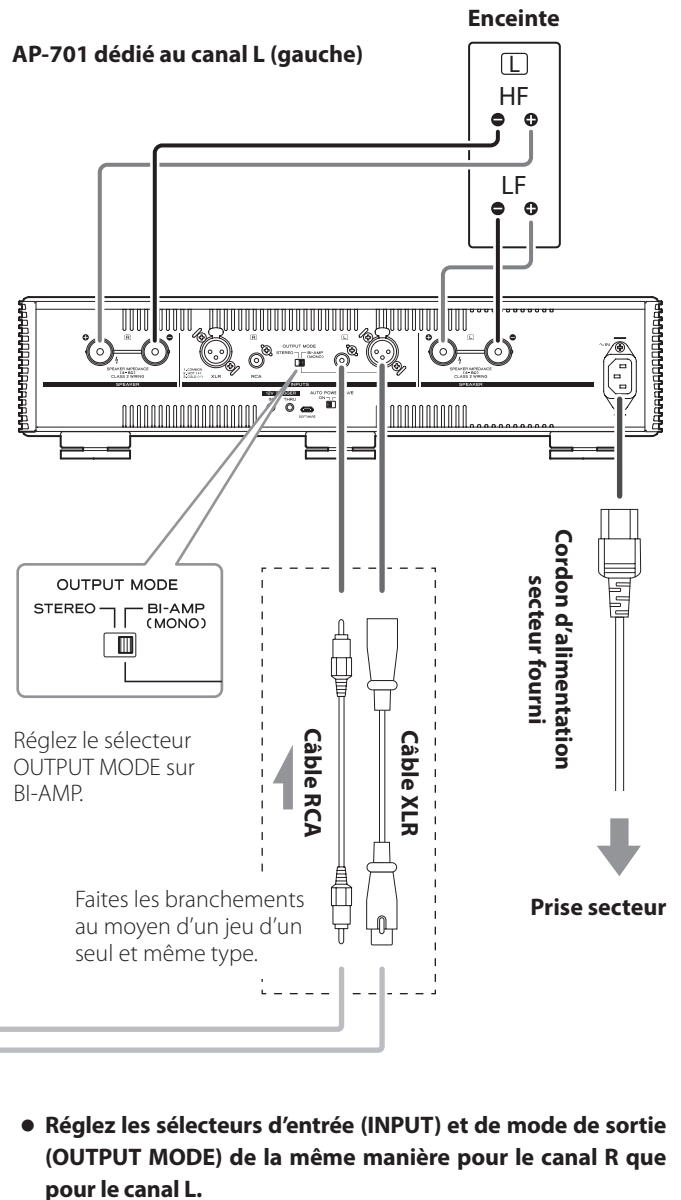
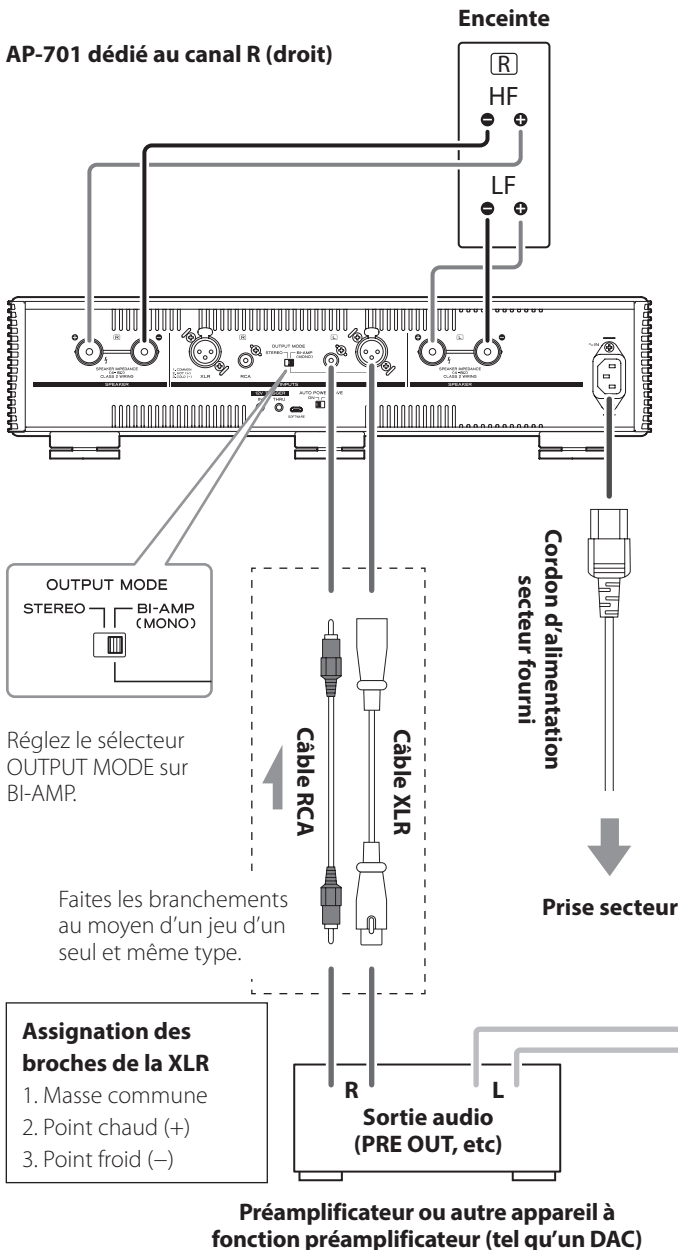

Synchronisation de l'alimentation avec celles d'appareils externes (fonction de déclenchement)

L'alimentation de cette unité peut être synchronisée avec celle d'un préampli ou d'un autre appareil connecté prenant en charge les fonctions de déclenchement (« trigger »).

Pour le branchement, utilisez des câbles à fiche mini-jack mono du commerce.

ATTENTION

Pour utiliser la fonction de déclenchement (« trigger »), réglez le commutateur STANDBY/ON de cette unité sur ON.

Prises 12V TRIGGER

IN

Branchez-la au connecteur de sortie de déclenchement d'un préampli ou d'un autre appareil.

Ainsi, la commutation de l'alimentation de ce préampli ou autre appareil contrôlera parallèlement cette unité, la mettant en veille ou en service.

THRU (sortie de renvoi)

Les signaux entrés par la prise IN ressortent inchangés.

En connectant cette prise à un appareil qui accepte de recevoir un signal de déclenchement (par exemple un amplificateur de puissance ou un caisson de basses), son alimentation peut également être synchronisée avec celle de l'appareil connecté à la prise IN de cette unité.

FR

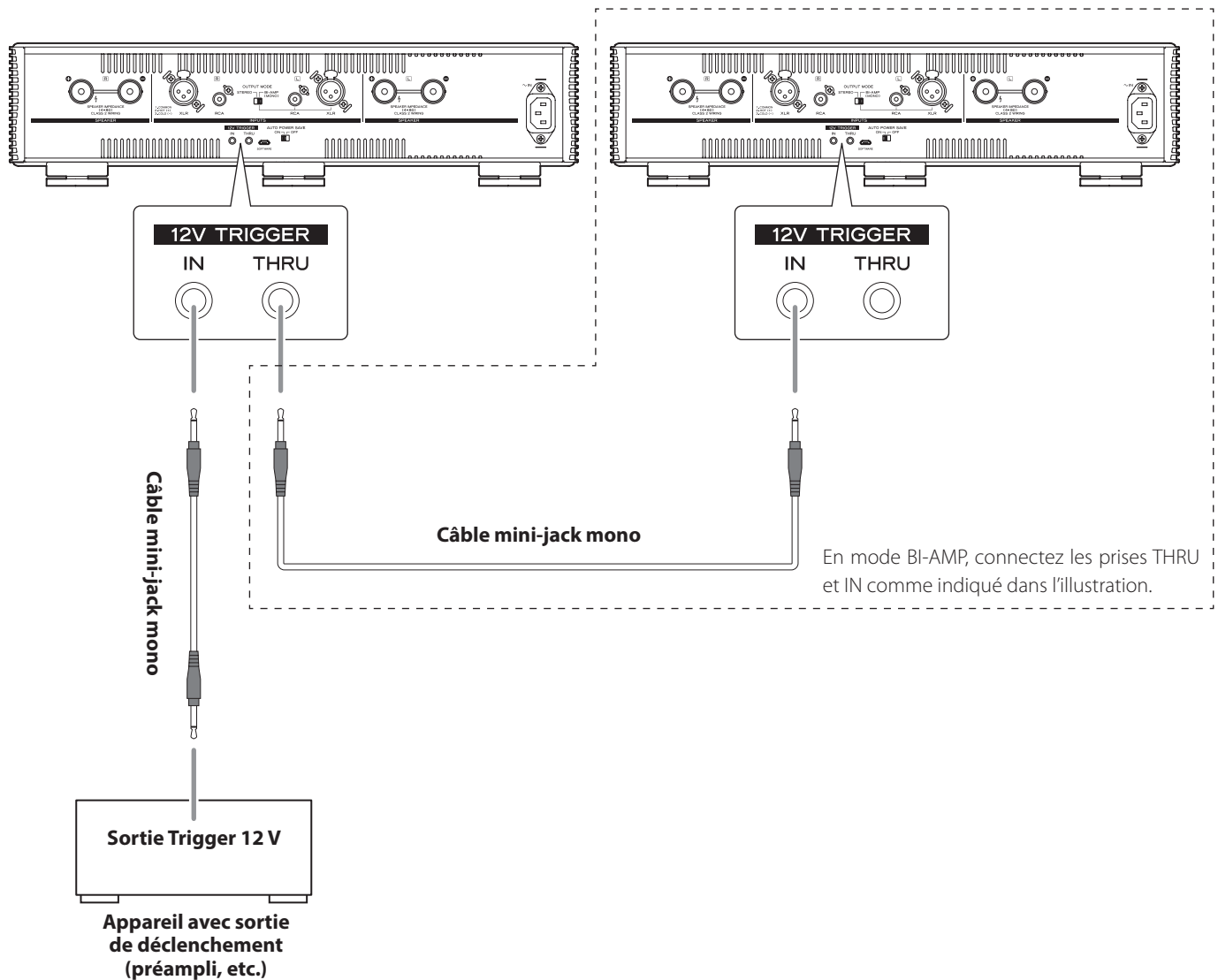

Fonctionnement de base

Pour protéger les enceintes, mettez sous et hors tension les systèmes auxquels cette unité est connectée dans l'ordre suivant.

NOTE

Cette explication suppose qu'un préamplificateur est connecté à cette unité.

Exemple de connexion

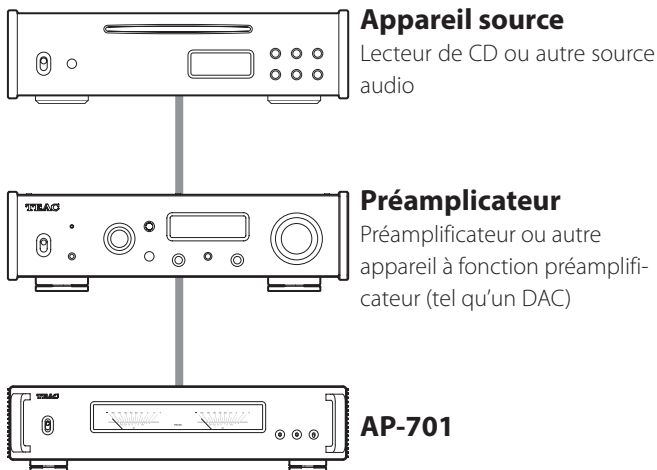

Mise sous tension

1 Ramenez le volume du préamplificateur au minimum.

Si vous utilisez un appareil dont le volume ne peut pas être réglé lorsqu'il est éteint, réduisez le volume au minimum après l'avoir allumé.

2 Allumez la source audio.

3 Allumez le préamplificateur.

4 Allumez cette unité.

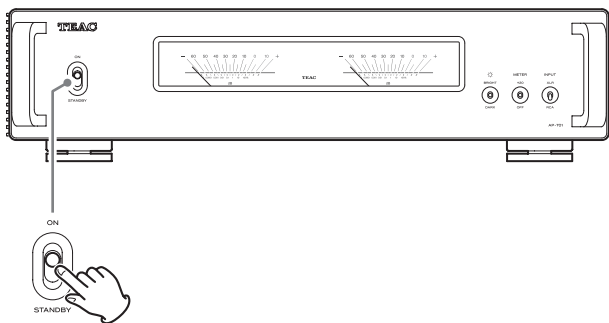

Le voyant d'état s'allume et la fonction de coupure du son est activée. Quand l'amplificateur s'est stabilisé, le voyant s'éteint et la fonction de coupure du son est désactivée.

5 Lancez la lecture sur l'appareil source connecté et réglez le volume sur le préamplificateur.

Réglez le volume du préamplificateur une fois le voyant d'état éteint.

Mise hors tension

1 Si un appareil source est en cours de lecture, arrêtez la lecture.

2 Ramenez le volume du préamplificateur au minimum.

3 Mettez l'unité en veille.

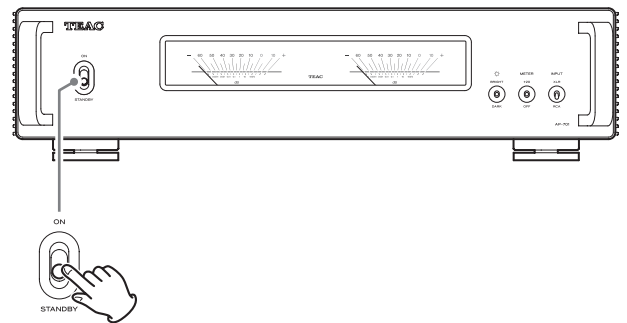





4 Éteignez le préamplificateur.

5 Éteignez la source audio.

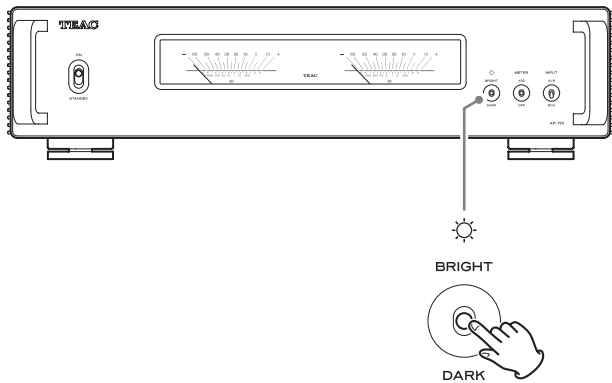
Atténuateur de luminosité

Vous pouvez changer la luminosité des indicateurs de niveau. Le sélecteur de luminosité (☼) a trois positions. La position de ce sélecteur permet de régler la luminosité comme suit.





Position	Luminosité
 BRIGHT	Forte
 Normale	Normale
 DARK	Atténuée

Changement du fonctionnement des indicateurs de niveau

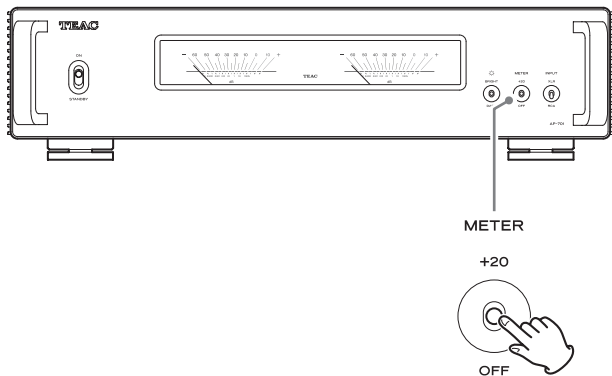
Le sélecteur de gain METER a trois positions. Ses positions donnent les fonctionnements suivants.





Position	Fonctionnement
 +20	+20 dB
 Normal	Normal
 OFF	Désactivé

- Avec un réglage de fonctionnement à +20 dB, les mouvements d'aiguille seront plus importants.

Changement d'entrée

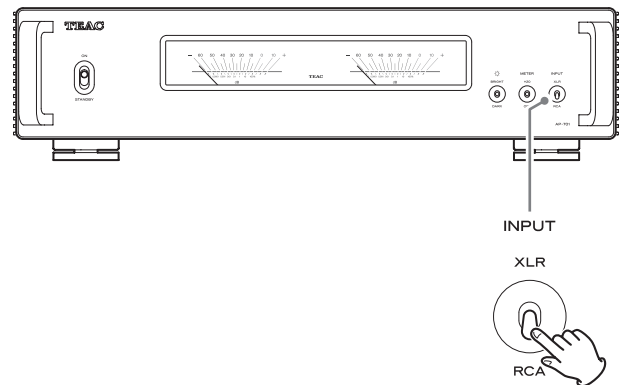
Le sélecteur INPUT a deux positions. Sa position détermine l'entrée comme suit.



Position	Entrée
 XLR	XLR
 RCA	RCA

⚠ Ne changez pas son réglage quand l'unité est allumée. Le non-respect de cette consigne peut entraîner des bruits forts et soudains risquant d'endommager les haut-parleurs et votre audition.

Fonction d'économie automatique d'énergie

Cette unité a une fonction d'économie automatique d'énergie. Quand la fonction d'économie automatique d'énergie est activée, l'unité passe automatiquement en mode de veille après environ 30 minutes sans recevoir de signal audio.

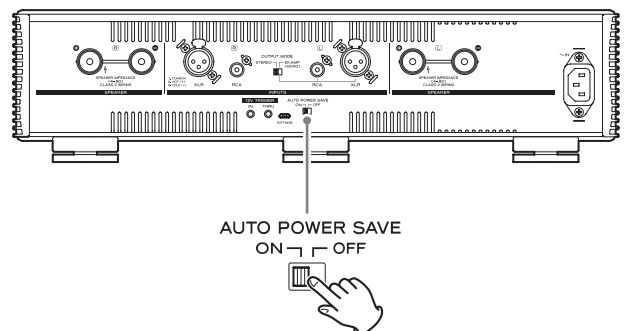

Guide de dépannage

Si vous rencontrez un problème avec l'unité, veuillez prendre un moment pour lire les informations suivantes avant de solliciter une réparation. Si cette unité ne fonctionne toujours pas correctement, contactez le revendeur chez qui vous l'avez achetée.

L'unité ne s'allume pas.

- ➔ Vérifiez que le cordon d'alimentation est enfoncé à fond dans la prise secteur. Si la prise a un commutateur, vérifiez que celui-ci est en position ON.
- ➔ Branchez un autre appareil électrique à la prise pour vérifier qu'elle fournit bien du courant.

Du bruit se produit.

- ➔ Éloignez autant que possible l'unité des téléviseurs, fours à micro-ondes et autres appareils à fort champ magnétique.

Il y a un bruit de ronflement.

- ➔ Si un câble de liaison est proche d'un cordon d'alimentation, d'un éclairage fluorescent ou d'une cause de parasites similaire, écartez-les autant que possible l'un de l'autre.

Aucun son n'est produit.

- ➔ Utilisez le bouton de volume du préamplificateur pour régler le volume (page 26).
- ➔ Avec le préamplificateur, choisissez la source que vous désirez entendre (page 26).
- ➔ Revérifiez les branchements aux autres équipements.
- ➔ Vérifiez le réglage du sélecteur INPUT.

Le voyant d'état clignote et aucun son ne sort.

- ➔ Les fils ⊕ et ⊖ d'une enceinte sont peut-être en court-circuit. Mettez l'interrupteur STANDBY/ON sur STANDBY et vérifiez les connexions des enceintes.

Le son se coupe soudainement et le voyant d'état clignote.

- ➔ Le circuit de protection peut s'être activé à cause d'une température élevée, d'une charge excessive ou d'une autre raison. Mettez l'interrupteur STANDBY/ON sur STANDBY, vérifiez les connexions d'alimentation et des enceintes et attendez quelques minutes avant de le rebasculer sur ON. Si cette unité chauffe, augmentez l'espace qui la sépare des murs et des autres appareils pour faciliter la dissipation de la chaleur.

L'économiseur automatique d'énergie a fait passer l'unité en veille.

- ➔ Mettez l'interrupteur STANDBY/ON sur STANDBY, puis ramenez-le sur ON.

Caractéristiques techniques

Amplificateur

Sortie efficace maximale

Fonctionnement en mode STEREO ou BI-AMP	260 W + 260 W
(4 Ω, 1 kHz, JEITA)	
	170 W + 170 W
(8 Ω, 1 kHz, JEITA)	

Sortie nominale

Fonctionnement en mode STEREO ou BI-AMP	230 W + 230 W
(4 Ω, 1 % de DHT, 1 kHz)	
	135 W + 135 W
(8 Ω, 1 % de DHT, 1 kHz)	

Impédance d'enceinte acceptable 4 – 8 Ω

Distorsion harmonique totale 0,003 %
(8 Ω, 1 kHz, 55 W, JEITA)

Rapport signal/bruit 110 dB
(8 Ω, 1 kHz, IHF-A)

Réponse en fréquence 10 Hz – 50 kHz (+0 dB, –6 dB)
(8 Ω, JEITA)

Sensibilité d'entrée

Prises RCA	1,6 V
Prises XLR	1,6 V

Impédance d'entrée

Prises RCA	32 kΩ (en mode STEREO)
	16 kΩ (en mode BI-AMP)
Prises XLR	64 kΩ (en mode STEREO)
	32 kΩ (en mode BI-AMP)

Contrôle externe

Entrée de déclenchement (12V TRIGGER IN) 1
(mini-jack 3,5 mm mono)

Niveau d'entrée 12 V, 1 mA

Sortie de déclenchement (12V TRIGGER THRU) 1
(mini-jack 3,5 mm mono)

Générales

Alimentation électrique

Modèle Europe	CA 220–240 V, 50/60 Hz
Modèle USA/Canada	CA 120 V, 60 Hz

Consommation électrique

Modèle Europe	95 W
Modèle USA/Canada	97 W

Dimensions externes (L × H × P, saillies incluses)

444 × 111,3 × 348,2 mm

Poids

Modèle Europe	10,1 kg
Modèle USA/Canada	9,9 kg

Température de fonctionnement +5 °C à +35 °C

Hygrométrie de fonctionnement ... 5 % – 85 % (sans condensation)

Température de stockage –20 °C à +55 °C

Accessoires fournis

Cordon d'alimentation × 1

Patins de pied × 3

Mode d'emploi (ce document, y compris la garantie) × 1

● Pour plus d'informations sur la garantie, les utilisateurs vivant aux États-Unis et au Canada doivent consulter les pages page 44–45 et le dos de la couverture (document de garantie). Les utilisateurs vivant en Europe et dans d'autres régions doivent consulter la page 45.

● Conception et caractéristiques techniques sont sujettes à modifications sans préavis.

● Le poids et les dimensions sont des valeurs approchées.

● Les illustrations de ce mode d'emploi peuvent légèrement différer des modèles de production.

FR

INSTRUCCIONES IMPORTANTES DE SEGURIDAD



El símbolo del rayo acabado en flecha dentro de un triángulo equilátero alerta al usuario de la presencia de un "voltaje peligroso" sin aislar dentro de la carcasa del producto que puede ser de magnitud suficiente como para constituir riesgo de descarga eléctrica para las personas.



El signo de exclamación dentro de un triángulo equilátero alerta al usuario de la presencia de importantes instrucciones de funcionamiento y mantenimiento en la literatura que acompaña al aparato.

AVISO: PARA EVITAR RIESGO DE INCENDIO O DESCARGAS ELÉCTRICAS, NO EXPONGA ESTE APARATO A LA LLUVIA NI A LA HUMEDAD.

PRECAUCIÓN

- NO quite las carcasas externas ni deje al aire la electrónica. ¡EN EL INTERIOR NO HAY PIEZAS QUE EL USUARIO PUEDA MANIPULAR!
 - SI EXPERIMENTA PROBLEMAS CON ESTE PRODUCTO, PÓNGASE EN CONTACTO CON EL ESTABLECIMIENTO DONDE ADQUIRIÓ LA UNIDAD PARA SOLICITAR SERVICIO TÉCNICO. NO UTILICE EL APARATO HASTA QUE HAYA SIDO REPARADO.
 - EL USO DE CONTROLES, AJUSTES O PROCEDIMIENTOS QUE NO SEAN LOS ESPECIFICADOS EN ESTE MANUAL PUEDE CAUSAR EXPOSICIÓN A RADIACIONES PELIGROSAS.
- 1) Lea estas instrucciones.
 - 2) Conserve estas instrucciones.
 - 3) Cumpla con lo indicado en los avisos.
 - 4) Siga todas las instrucciones.
 - 5) No utilice este aparato cerca del agua.
 - 6) Límpielo solo con un trapo seco.
 - 7) No bloquee ninguna de las ranuras de ventilación. Instale este aparato de acuerdo con las instrucciones del fabricante.
 - 8) No instale este aparato cerca de fuentes de calor como radiadores, calentadores, hornos u otros aparatos (incluyendo amplificadores) que produzcan calor.
 - 9) No elimine el sistema de seguridad que supone el enchufe polarizado o con toma de tierra. Un enchufe polarizado tiene dos bornes, uno más ancho que el otro. Uno con toma de tierra tiene dos bornes iguales y una tercera lámina para la conexión a tierra. El borne ancho o la lámina se incluyen para su seguridad. Si el enchufe que venga con la unidad no encaja en su salida de corriente, haga que un electricista cambie su salida anticuada.

10) Evite que el cable de corriente quede de forma que pueda ser pisado o quedar retorcido o aplastado, especialmente en los enchufes, receptáculos o en el punto en el que salen del aparato.

11) Use solo accesorios / complementos especificados por el fabricante.

12) Utilice este aparato solo con un soporte, trípode o bastidor especificado por el fabricante o que se venda con el propio aparato. Cuando utilice un bastidor con ruedas, tenga cuidado al mover la combinación de aparato/bastidor para evitar que vuelque y puedan producirse daños.



13) Desconecte este aparato de la corriente durante las tormentas eléctricas o cuando no lo vaya a usar durante un periodo de tiempo largo.

14) Dirija cualquier posible reparación solo al servicio técnico oficial. Este aparato deberá ser reparado si se ha dañado de alguna forma, como por ejemplo si el cable de corriente o el enchufe están rotos, si ha sido derramado algún líquido sobre la unidad o algún objeto ha sido introducido en ella, si ha quedado expuesto a la lluvia o la humedad, si no funciona normalmente o si ha caído al suelo en algún momento.

- Este aparato libera corriente nominal no válida para el funcionamiento a través de la toma de corriente, aún cuando el interruptor de encendido y activación (POWER o STANDBY/ON) no esté en la posición de encendido (ON).
- El enchufe que se conecta a la red es el dispositivo de desconexión, por lo que deberá permanecer siempre en perfecto estado de uso.
- Deberá llevar cuidado si utiliza auriculares con este producto, ya que una excesiva presión sonora (volumen) procedente de los mismos puede causar pérdidas de audición.

PRECAUCIÓN

- No exponga este aparato a salpicaduras ni goteras.
- No coloque objetos que contengan líquidos, como por ejemplo jarrones, sobre el aparato.
- No instale este aparato en lugares cerrados tales como estanterías o similares.
- Este aparato debe situarse lo suficientemente cerca de una toma de electricidad como para poder alcanzar fácilmente el cable de corriente en cualquier momento.
- Si el producto utiliza pilas (esto incluye las pilas instaladas y los "packs" de pilas), se evitará su exposición directa al sol, al fuego o a cualquier otra fuente de calor excesivo.
- PRECAUCIÓN con los productos que emplean baterías de litio reemplazables: existe peligro de explosión si la batería se reemplaza por otra de tipo incorrecto. Reemplácela sólo por otra igual o de tipo equivalente.

AVISO

Los productos con construcción de Clase **I** están equipados con un cable de alimentación que tiene conexión de tierra. El cable de estos productos deberá conectarse a una toma de corriente que tenga conexión de protección de tierra.

EN EE. UU./CANADÁ, UTILICE SOLO ALIMENTACIÓN CON CORRIENTE DE 120V.

Modelo para EE. UU.

Declaración de conformidad del suministrador

Número de modelo: AP-701

Marca comercial: TEAC

Parte responsable:

Pioneer & Onkyo U.S.A. Corporation

Dirección: 22828 Lockness Avenue, Torrance, CA 90501 U.S.A.

Número de teléfono: 1-201-785-2600

Este dispositivo cumple con el apartado 15 de las Normas de la FCC. Su funcionamiento está sujeto a las dos siguientes condiciones: (1) este dispositivo no puede causar interferencias perjudiciales y (2) este dispositivo debe aceptar cualquier interferencia recibida, incluidas interferencias que puedan causar anomalías de funcionamiento.

Información

Se ha comprobado que este equipo cumple con los límites establecidos para los dispositivos digitales de Clase B, de acuerdo con el apartado 15 de las Normas de la FCC. Estos límites están diseñados para proporcionar una protección razonable contra interferencias perjudiciales en instalaciones residenciales. Este equipo genera, utiliza y puede irradiar energía de radiofrecuencia y, si no se instala y se utiliza de acuerdo con las instrucciones, puede causar interferencias perjudiciales en las comunicaciones por radio. Sin embargo, no se puede garantizar que dichas interferencias no se produzcan en instalaciones particulares. Si este equipo causa interferencias perjudiciales en la recepción de radio o televisión, que se comprueban apagando y encendiendo el equipo, se recomienda al usuario que intente corregirla mediante una o varias de las siguientes medidas:

- Reoriente o recolocque el equipo y/o la antena receptora.
- Aumente la separación entre el equipo y el receptor.
- Conecte el equipo a una toma de electricidad situada en un circuito eléctrico diferente al del receptor.
- Consulte al distribuidor o solicite ayuda a un técnico de radio/TV con experiencia.

PRECAUCIÓN

Cualquier cambio o modificación efectuada en este equipo que no haya sido expresamente aprobada por la parte responsable del cumplimiento de los requisitos exigidos podría invalidar el derecho del usuario a utilizar el equipo.



Modelo para Europa



Este producto cumple con las exigencias de las directivas europeas y con los reglamentos de la Comisión Europea.

Para consumidores europeos

Deshacerse de aparatos eléctricos, electrónicos, pilas/baterías y acumuladores

- Todos los aparatos eléctricos y electrónicos, y pilas/baterías y acumuladores gastados, deben ser eliminados separados del resto de basura común y únicamente en los "puntos limpios" o bajo los procedimientos especificados por el gobierno o autoridades municipales locales.
- Con la eliminación correcta de los equipos eléctricos y electrónicos, y de pilas/baterías y acumuladores gastados, estará ayudando a conservar recursos muy valiosos y a evitar los posibles efectos negativos en la salud humana y en el medio ambiente.
- La eliminación incorrecta de los equipos eléctricos y electrónicos, y pilas/baterías y acumuladores, puede producir efectos muy dañinos en el medio ambiente y en la salud humana a causa de las sustancias peligrosas que pueden encontrarse en estos equipos.
- El símbolo de Eliminación de Aparatos Eléctricos y Electrónicos (WEEE en inglés), identificado por cubos de basura con ruedas tachados, indican que los equipos eléctricos y electrónicos, y las pilas/baterías y acumuladores, deben ser eliminados de forma totalmente independiente con respecto a la basura doméstica. Si una pila/batería o un acumulador contienen más cantidad de los valores especificados de plomo (Pb), mercurio (Hg), y/o cadmio (Cd) según está definido en la Directiva relativa a las pilas (2006/66/CE, 2013/56/UE), entonces los símbolos químicos correspondientes a estos elementos estarán indicados debajo del símbolo WEEE.
- Existen sistemas para la eliminación y recogida a disposición del usuario final. Si necesita más información sobre cómo deshacerse de aparatos eléctricos y electrónicos antiguos, así como de pilas/baterías y acumuladores, póngase en contacto con su ayuntamiento, con la correspondiente empresa del servicio de recogida de residuos o con el establecimiento donde adquirió ese aparato.



Pb, Hg, Cd

Índice

Gracias por elegir TEAC.

Lea este manual atentamente para obtener el mejor rendimiento de esta unidad.

Después de leerlo, guárdelo en un lugar seguro para futuras consultas.

INSTRUCCIONES IMPORTANTES DE SEGURIDAD	30
Accesorios incluidos	32
Uso del sitio web internacional de TEAC	32
Mantenimiento	32
Antes de su utilización	33
Nota sobre las patas puntiformes	33
Nombres y funciones de las partes (panel frontal)	34
Nombres y funciones de las partes (panel posterior)	35
Conexión de los altavoces	36
Notas sobre los cables de altavoz	36
Cómo conectar los altavoces	36
Conexiones	37
Utilización del modo de salida STEREO (estéreo)	37
Utilización del modo de salida BI-AMP	38
Sincronización de la fuente de alimentación con dispositivos externos (función de disparador)	39
Funcionamiento básico	40
Encendido de la unidad	40
Apagado de la unidad	40
Atenuador de iluminación	41
Cambio del funcionamiento de los medidores de nivel	41
Cambio de entradas	41
Función de ahorro de energía automático	41
Solución de problemas	42
Especificaciones	43
Amplificador	43
Control externo	43
General	43
Accesorios incluidos	43

Los nombres de las compañías y productos que aparecen en este documento son marcas comerciales o marcas comerciales registradas de sus respectivos propietarios.

Accesorios incluidos

Compruebe que la caja contiene todos los accesorios incluidos que se muestran a continuación.

Por favor, póngase en contacto con el establecimiento donde adquirió esta unidad si falta cualquiera de estos accesorios o si alguno ha sufrido desperfectos durante el transporte.

Cable de corriente × 1

Almohadillas para las patas × 3

Manual del usuario (este documento, incluida la garantía) × 1

- Los usuarios que vivan en EE. UU. y Canadá encontrarán información sobre la garantía en las páginas 44-45 y en la contraportada (documento de garantía). Los usuarios que vivan en Europa y otras áreas deben consultar la página 45.

Uso del sitio web internacional de TEAC

Las actualizaciones para esta unidad se pueden descargar desde el sitio web internacional de TEAC:

<https://teac.jp/int/>

Haga clic en "Language" en la parte superior derecha de la página y seleccione el país o región geográfica que desee para acceder a la página en el idioma correspondiente.

Mantenimiento

Limpie la cubierta y los demás paneles con un paño suave ligeramente humedecido con un líquido limpiador neutro diluido.

No utilice gamuzas ni paños impregnados con productos químicos, ni disolvente u otras sustancias químicas, ya que pueden dañar la superficie de la unidad.



Por seguridad, desenchufe el cable de corriente de la toma de corriente antes de proceder a la limpieza.

Antes de su utilización

Precauciones de emplazamiento

- Coloque la unidad en un lugar estable cerca del equipo de audio con el que vaya a utilizarla.
- No instale esta unidad donde pueda calentarse. Esto incluye lugares que estén expuestos a la luz solar directa o cercanos a un radiador, calefactor, estufa o cualquier otro aparato de calefacción. Tampoco coloque esta unidad encima de un amplificador u otro equipo que genere calor. Si lo hace, esta unidad podría decolorarse, deformarse o sufrir una avería. Evite también ubicaciones sujetas a vibraciones o expuestas a excesivo polvo, frío o humedad.
- Para permitir una buena disipación del calor, deje un poco de espacio (al menos 3 cm) entre esta unidad y las paredes u otros dispositivos cuando la instale. Si la coloca en un rack, por ejemplo, deje libres al menos 5 cm por encima de la unidad y 10 cm por detrás. Si no deja estos espacios libres, el calor puede acumularse en su interior y provocar fuego.
- No coloque encima de la unidad discos CD, CD-R, cintas de cassette, otros equipos de audio o cualquier objeto susceptible de calentarse, ya que podrían sufrir daños.
- No coloque ningún paño ni tela encima de la unidad ni ponga la unidad sobre una cama o una moqueta o alfombra gruesa. Si lo hace, podría causar un sobrecalentamiento a la unidad y dañarla.
- No mueva la unidad durante su utilización.
- El voltaje suministrado a la unidad deberá ser el mismo que está impreso en la parte posterior de la misma. Si tiene dudas al respecto, consulte a un electricista.
- No abra la carcasa de la unidad porque podría causar daños en los circuitos o una descarga eléctrica. En caso de que se introduzca un objeto extraño en la unidad, contacte con su distribuidor.
- Cuando desenchufe el cable de corriente de la toma de electricidad, tire siempre directamente del conector, nunca tire del cable.

Nota sobre las patas puntiformes

Esta unidad tiene unas patas puntiformes metálicas de alta precisión que están sujetas a la placa inferior.

Las patas puntiformes y sus soportes están sueltos, pero son estos soportes los que sostienen la unidad cuando esta se coloca en su sitio, dispersando de manera efectiva las vibraciones.

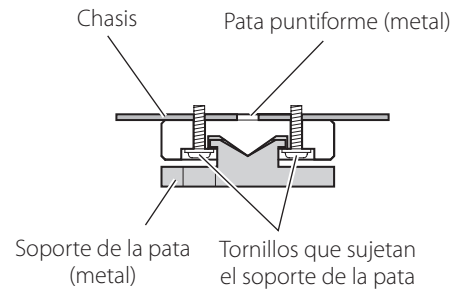

- Las almohadillas para las patas tienen la función de proteger la superficie sobre la que se sitúa la unidad. Colóquelas en la parte inferior de los soportes de las patas para evitar rayar la superficie sobre la que se sitúa la unidad.

Nombres y funciones de las partes (panel frontal)

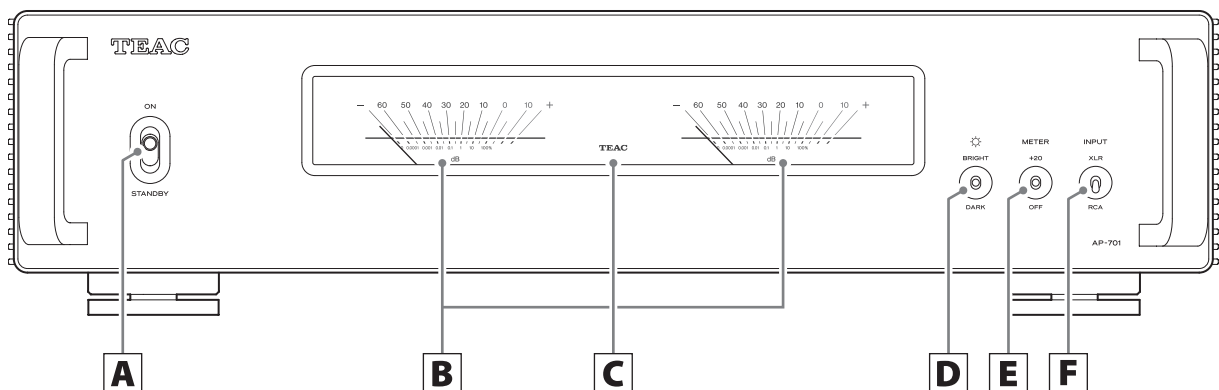

A Interruptor STANDBY/ON

Se utiliza para poner la unidad en modo de reposo (STANDBY) o encenderla (ON).

B Medidores de nivel

Muestran los niveles de salida.

- Los medidores de nivel se iluminan cuando la salida del amplificador está activada.

C Indicador de estado

Muestra el estado de la unidad.

Iluminado

Silenciada

Parpadeando

Circuito de protección del amplificador funcionando (salida del amplificador desactivada)

D Selector de atenuación de iluminación (☼)

Se utiliza para cambiar la intensidad de la iluminación de los medidores de nivel (página 41).

E Selector de ganancia de los medidores (METER)

Se utiliza para cambiar el funcionamiento de los medidores de nivel (página 41).

F Selector de entrada (INPUT)

Se utiliza para cambiar entre las entradas RCA y XLR (página 41).

⚠ No cambie de posición este selector cuando la unidad está encendida.

Si lo hace, podría causar ruido repentino a alto volumen capaz de originar daños a los altavoces y a sus oídos.

Nombres y funciones de las partes (panel posterior)

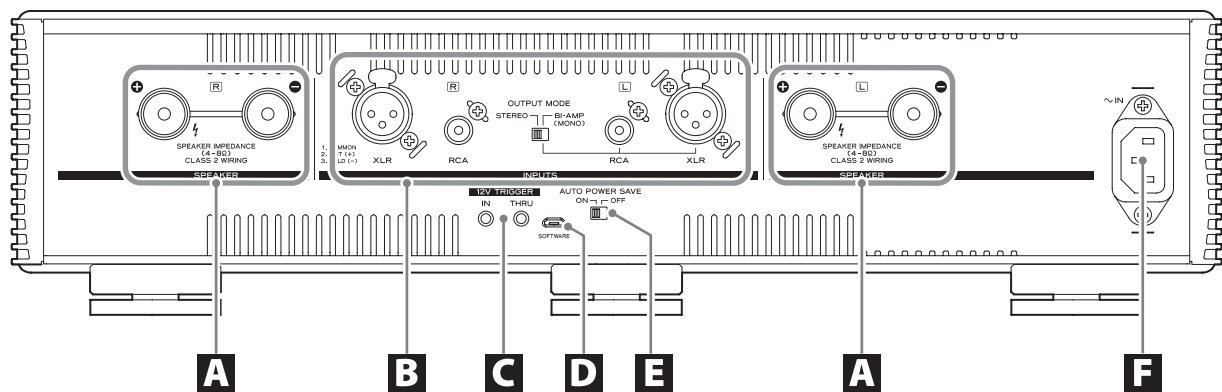

A Terminales SPEAKER

Pueden conectarse altavoces que tengan una impedancia nominal entre $4\ \Omega$ y $8\ \Omega$.

Utilice cables de altavoz de los disponibles en establecimientos comerciales para conectar los altavoces.

B Terminales de entrada de audio analógico (INPUTS)

Utilícelos para introducir audio analógico estéreo. Conecte estos terminales a los terminales de salida de audio de un preamplificador o de otro dispositivo que haga funciones de preamplificador, como por ejemplo un DAC.

- Los terminales XLR de esta unidad están configurados con el pin 2 como VIVO o POSITIVO.

Utilice cables de audio de los disponibles en establecimientos comerciales para las conexiones.

RCA: cables RCA
XLR: cables XLR

Selector OUTPUT MODE

Selecciona el modo de salida.

STEREO: amplificador estéreo (página 37)
BI-AMP: biamplificador mono (página 38)

⚠ Desconecte siempre los altavoces antes de cambiar el modo de salida. Vuelva a conectar los altavoces después de cambiar el modo de salida.

Utilización en modo de salida STEREO

Conecte el terminal de entrada R (derecha) de esta unidad al terminal de salida R del dispositivo de salida de audio, y el terminal de entrada L (izquierda) de esta unidad al terminal de salida L del otro dispositivo (página 37).

Utilización en modo de salida BI-AMP

Conecte el terminal L (izquierda) de esta unidad al terminal L o R (derecha) del dispositivo de salida de audio. El terminal R de este dispositivo no se utiliza (página 38).

C Terminales 12V TRIGGER

Se utilizan para controlar la alimentación desde una fuente externa.

No conecte nada a estos terminales cuando no se estén utilizando (página 39).

Utilice cables con minijacks mono de los disponibles en establecimientos comerciales para las conexiones.

D Puerto de mantenimiento SOFTWARE

Se utiliza para mantenimiento. No conecte nada a este puerto a menos que reciba instrucciones para hacerlo por parte de nuestro servicio técnico.

E Selector AUTO POWER SAVE

Esta unidad tiene una función de ahorro de energía automático. Si la función de ahorro de energía automático está activada, la unidad automáticamente entrará en modo de reposo (standby) si no hay ninguna entrada de audio durante aproximadamente 30 minutos.

F Entrada para el cable de corriente (~IN)

Aquí se conecta el cable de corriente suministrado.

No conecte el cable de corriente a una toma de electricidad hasta que haya terminado todas las demás conexiones.

⚠ No utilice ningún otro cable de corriente que no sea el incluido con esta unidad. El uso de otros cables de corriente puede provocar fuego o descargas eléctricas.

⚠ Desenchufe el cable de corriente de la toma de electricidad si no va a usar la unidad durante un largo periodo de tiempo.

Conexión de los altavoces

Notas sobre los cables de altavoz

- Utilice cables de altavoz de los disponibles en establecimientos comerciales para conectar los altavoces.
- Utilice los cables de altavoz más cortos que sea posible. Cuanto más largo es el cable, mayor es el valor de resistencia y más se reduce el factor de amortiguamiento. Además, la longitud también aumenta la inductancia y la capacitancia, degradando la calidad de sonido de las frecuencias agudas.
- Use cables de igual longitud para los altavoces izquierdo y derecho.

⚠ Precauciones al conectar los altavoces

- Conecte los enchufes de los cables de corriente una vez que se hayan hecho todas las demás conexiones.
- Lea atentamente los manuales de los dispositivos que está conectando y siga sus instrucciones cuando haga las conexiones.
- Cuando las tierras izquierda y derecha estén compartidas en un subwoofer con amplificador integrado, por ejemplo, puede que el uso no sea posible dependiendo de las condiciones de conexión.

ATENCIÓN

- Esta unidad admite altavoces que tengan una impedancia nominal de $4\ \Omega$ a $8\ \Omega$. Si se utilizan altavoces con valores de impedancia inferiores, podría entrar en funcionamiento el circuito de protección y hacer que se detenga la salida de sonido. En algunos casos, su uso podría incluso dañar la unidad y los altavoces.
- El terminal rojo de esta unidad es el positivo (\oplus) y el terminal negro es el negativo (\ominus). El conductor \oplus del cable de altavoz está marcado para distinguirlo del conductor \ominus del cable. Conecte el conductor marcado al terminal rojo \oplus y el conductor no marcado al terminal negro \ominus .
- Si un extremo de cable pelado (es decir, con los hilos del cable al aire) de un altavoz entra en contacto con otro cable o terminal, se puede producir un cortocircuito.
- Nunca permita que los cables de altavoz causen un cortocircuito.
- Para evitar zumbidos y ruidos, evite agrupar o juntar estos cables con el cable de corriente u otros cables.

Cómo conectar los altavoces

Uso de cables de altavoz pelados

- 1 Quite aproximadamente 1 centímetro de aislante de los extremos de los cables de altavoz y retuerza los hilos conductores entre sí para entrelazarlos lo mejor posible.**
- 2 Gire las cubiertas de los terminales hacia la izquierda para aflojarlas.**
- 3 Inserte los hilos de los cables en los orificios de los pivotes de los terminales y gire las cubiertas de los terminales hacia la derecha para afianzar las conexiones.**

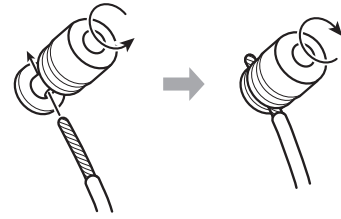

- Conéctelos de modo que el aislante del cable no toque el terminal.

4 Confirme que los cables están bien sujetos tirando suavemente de ellos.

Uso de conectores de horquilla

Inserte los conectores entre las cubiertas y las bases de los terminales. A continuación, apriete las cubiertas firmemente.

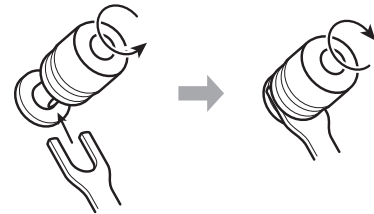

- Cuando conecte altavoces con conectores de horquilla, dichos conectores deberán tener un diámetro interior de al menos 8 mm.

Uso de clavijas de tipo banana

También puede hacerse la conexión usando clavijas de tipo banana de las disponibles en establecimientos comerciales. Primero, conecte las clavijas de tipo banana a los cables de altavoz y después conecte dichas clavijas a los terminales.

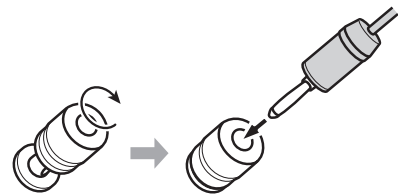

- Mantenga siempre las cubiertas apretadas cuando los altavoces estén en uso.
- Lea atentamente las instrucciones de las clavijas de tipo banana que esté utilizando.

ATENCIÓN

Advertencia sobre el modelo para Europa

De acuerdo con las regulaciones de seguridad europeas, no está permitido la conexión de clavijas de tipo banana en los modelos para Europa.

Los orificios en los que podrían introducirse las clavijas de tipo banana están cubiertos con tapas negras. Conecte los altavoces con los cables pelados o con conectores de horquilla.

Si una tapa negra llegara a desprenderse de su terminal, vuelva a colocarla en su posición original.

Conexiones

⚠ PRECAUCIÓN

Esta unidad no tiene función de ajuste de volumen. Conéctela a un preamplificador o a otro dispositivo con funciones de preamplificador, como un DAC, y use dicho dispositivo para ajustar el volumen. Si conecta esta unidad a un dispositivo que no se pueda utilizar para ajustar el volumen de salida, no podrá ajustar el volumen durante la reproducción. El sonido podría salir por los altavoces a volumen muy alto y causar daños en los oídos o en el equipo.

El uso de los dos canales de amplificador de esta unidad depende del ajuste del selector OUTPUT MODE.

A continuación encontrará ejemplos de conexión para cada modo.

⚠ Termine todas las conexiones antes de poner el interruptor STANDBY/ON en ON (encendido).

- Lea atentamente los manuales de los dispositivos que está conectando y siga sus instrucciones cuando haga las conexiones.
- No agrupe los cables de las conexiones con los cables de corriente. Si lo hace, puede originarse ruido.
- Inserte todos los conectores hasta el fondo.

Utilización del modo de salida STEREO (estéreo)

Ajuste el selector OUTPUT MODE en STEREO.

Ejemplo de conexión

Asignación de pines XLR

1. COMÚN
2. VIVO o POSITIVO (+)
3. NEUTRO O NEGATIVO (-)

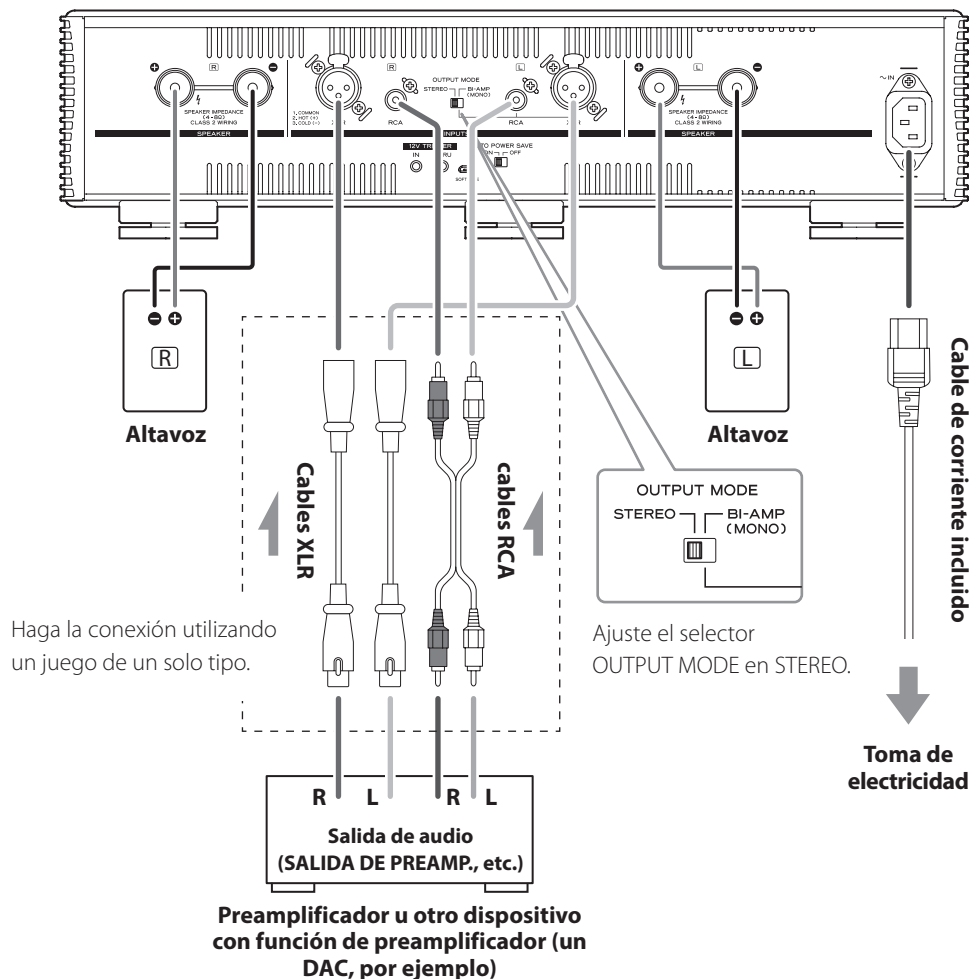

Conexiones (continuación)

Utilización del modo de salida BI-AMP

Esta unidad se puede utilizar como un biamplificador mono. Ajuste en BI-AMP los selectores OUTPUT MODE de las unidades para los canales L (izquierdo) y R (derecho).

En modo BI-AMP, utilice dos de estas unidades para reproducir en estéreo.

¿Qué es una conexión biamplificada?

Este método utiliza amplificadores independientes para las unidades de altavoces de bajas frecuencias y de altas frecuencias.

NOTA

- El sonido introducido a través de los terminales L (izquierda) de las entradas de audio analógico (INPUTS) saldrá por ambos terminales de altavoces (SPEAKER) L (izquierda) y R (derecha).

⚠ ATENCIÓN

- La biamplificación no es posible con altavoces que no tengan terminales de bajas frecuencias (LF) y de altas frecuencias (HF).
- Cuando utilice conexiones de biamplificación, quite los conectores de puenteo de los terminales y desconecte las conexiones entre los terminales de altavoz ⊕ y entre los terminales ⊖.
- No conecte nada a los terminales R (derecha) de las entradas de audio analógico (INPUTS) de esta unidad. Hacerlo podría provocar daños.

Ejemplo de conexión

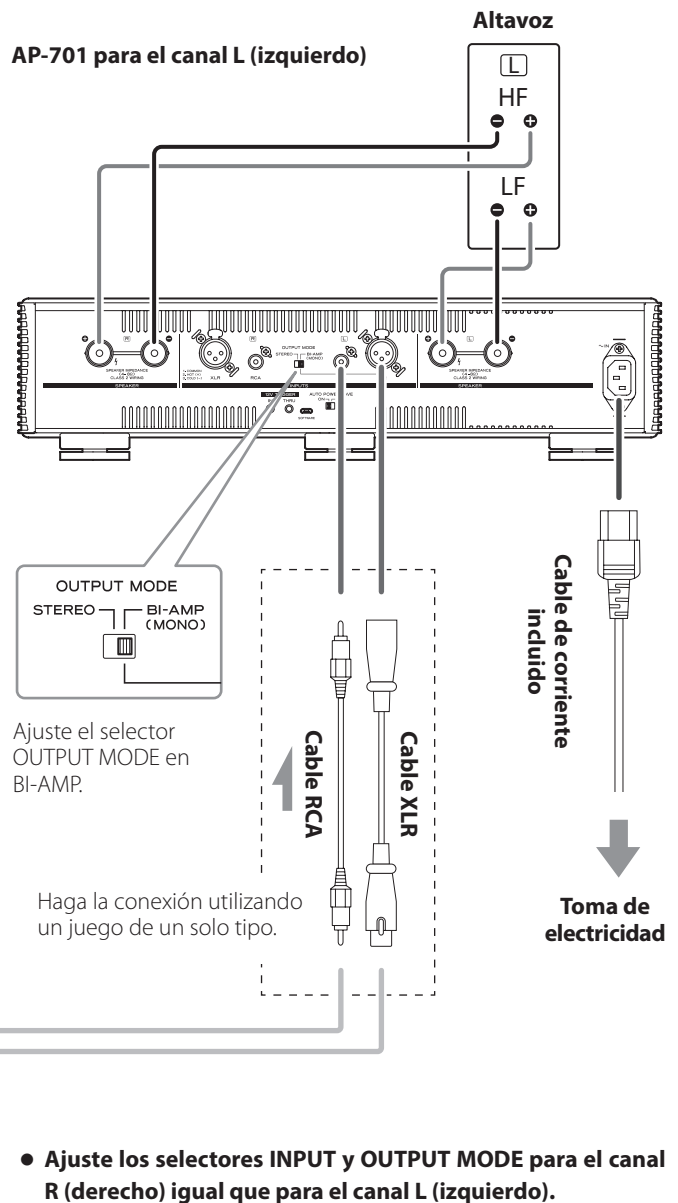
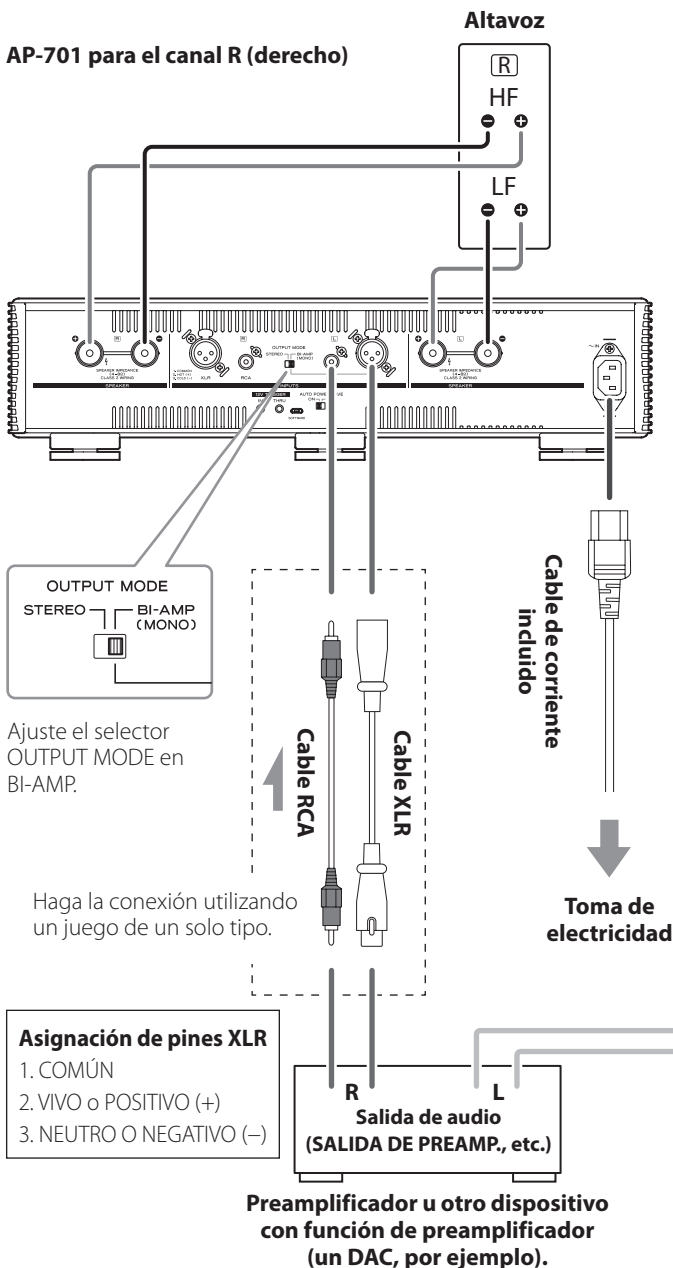

Sincronización de la fuente de alimentación con dispositivos externos (función de disparador)

La fuente de alimentación de esta unidad se puede sincronizar con un preamplificador u otro dispositivo conectado que admita funciones de disparador.

Utilice cables con minijacks mono de los disponibles en establecimientos comerciales para las conexiones.

ATENCIÓN

Para utilizar la función de disparador, ajuste el interruptor **STANDBY/ON** de esta unidad en **ON**.

Terminales 12V TRIGGER

IN

Conecte este terminal al terminal de salida de disparador (trigger output) de un preamplificador u otro dispositivo.

Esto hará que el funcionamiento de la alimentación de dicho preamplificador o dispositivo controle a esta unidad poniéndola en reposo (standby) o encendiéndola (on).

THRU (salida de retransmisión)

Las señales que entran a través del terminal IN se envían a la salida sin cambios.

Si conecta este terminal a un dispositivo que admita entrada de disparador (por ejemplo, una etapa de potencia o un subwoofer), su fuente de alimentación también podrá sincronizarse con el dispositivo conectado al terminal IN de esta unidad.

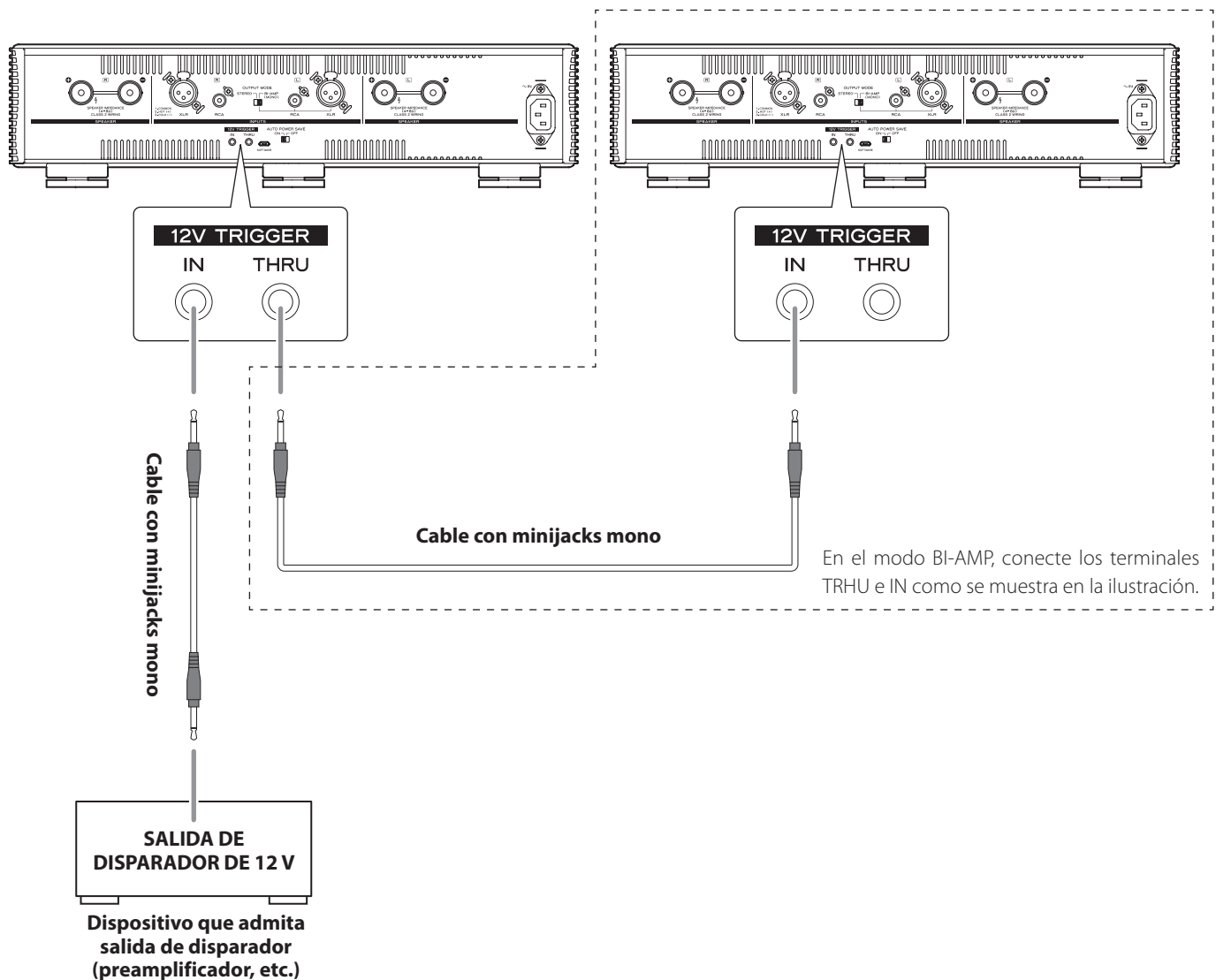

Funcionamiento básico

Con el fin de proteger los altavoces, apague y encienda los equipos a los que esté conectada esta unidad en el orden que se indica más adelante.

NOTA

Esta explicación parte del supuesto de que hay un preamplificador conectado a esta unidad.

Ejemplo de conexión

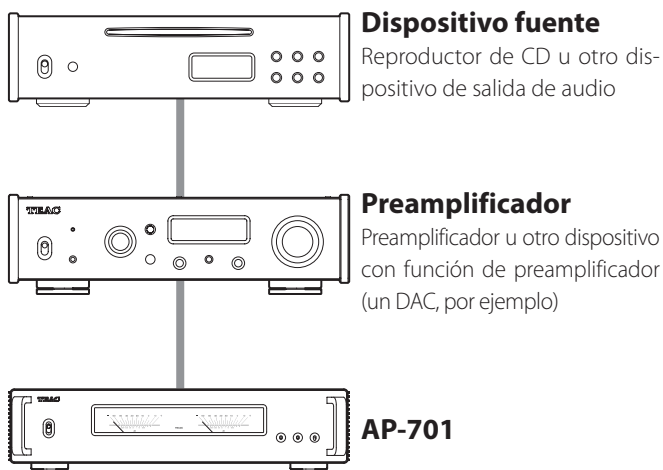

Encendido de la unidad

1 Ajuste el volumen del preamplificador en el mínimo.

Si utiliza un dispositivo que no permita ajustar el volumen cuando está apagado, ajuste el volumen al mínimo después de encenderlo.

2 Encienda el dispositivo fuente.

3 Encienda el preamplificador.

4 Encienda esta unidad.

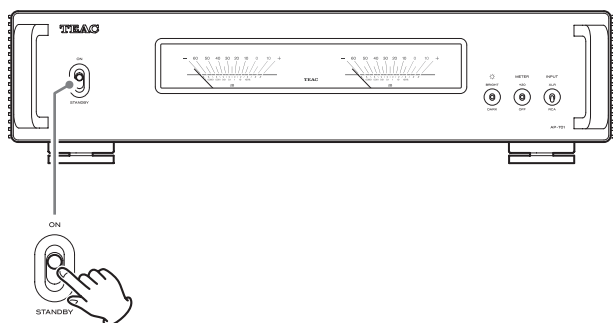

El indicador de estado se iluminará y la función de silenciamiento se activará. Cuando el funcionamiento del amplificador se estabilice, el indicador se apagará y la función de silenciamiento se desactivará.

5 Comience la reproducción en el dispositivo fuente y ajuste el volumen en el preamplificador.

Ajuste el volumen en el preamplificador después de que el indicador de estado se haya apagado.

Apagado de la unidad

1 Si hay un dispositivo fuente reproduciendo, detenga la reproducción.

2 Ajuste el volumen del preamplificador en el mínimo.

3 Ponga la unidad en modo de reposo (standby).

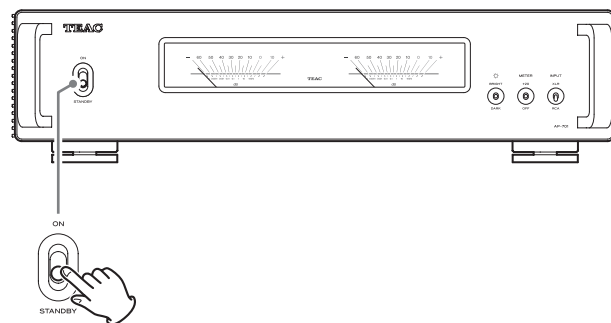

4 Apague el preamplificador.

5 Apague el dispositivo fuente.

Atenuador de iluminación

La intensidad de iluminación de los medidores de nivel puede cambiarse.

El selector de atenuación (☼) tiene tres posiciones. La posición del selector ajusta la intensidad de iluminación como se indica a continuación.

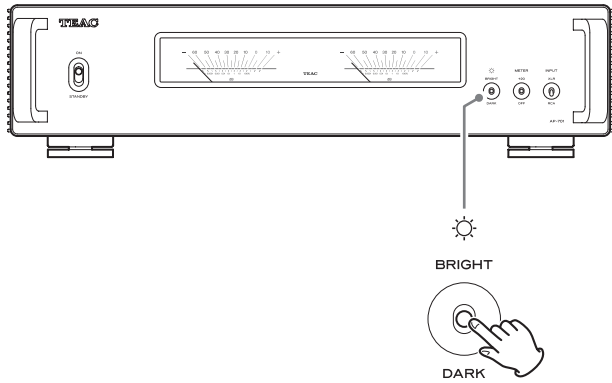

Posición	Iluminación
	BRIGHT Intensa
	Normal
	DARK Atenuada

Cambio del funcionamiento de los medidores de nivel

El selector de ganancia de los medidores (METER) tiene tres posiciones. La posición del selector ajusta el funcionamiento como se indica a continuación.

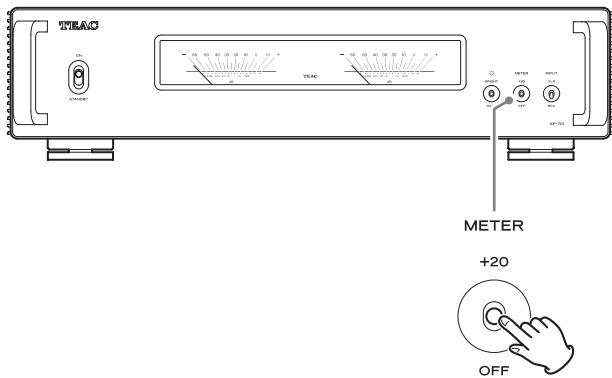

Posición	Funcionamiento
	+20 +20 dB
	Normal
	OFF Desactivados

- Cuando el ajuste de funcionamiento de los medidores de nivel sea +20 dB, el movimiento de las agujas será mayor de lo habitual.

Cambio de entradas

El selector de entrada (INPUT) tiene dos posiciones. La posición del selector ajusta la entrada como se indica a continuación.

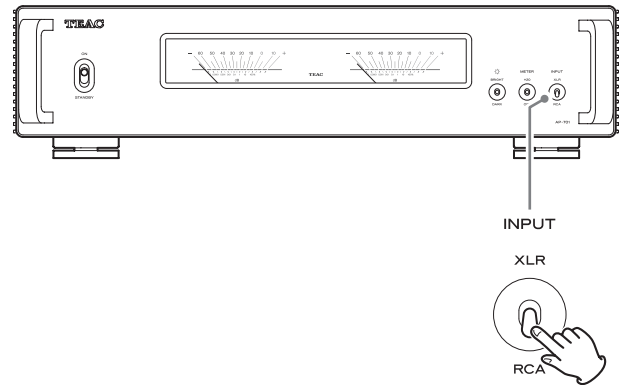

Posición	Entrada
	XLR XLR
	RCA RCA

⚠ No cambie de posición este selector cuando la unidad esté encendida.

Si lo hace, podría causar ruido repentino a alto volumen capaz de originar daños a los altavoces y a sus oídos.

Función de ahorro de energía automático

Esta unidad tiene una función de ahorro de energía automático. Si la función de ahorro de energía automático está activada, la unidad automáticamente entrará en modo de reposo (standby) si no hay ninguna entrada de audio durante aproximadamente 30 minutos.

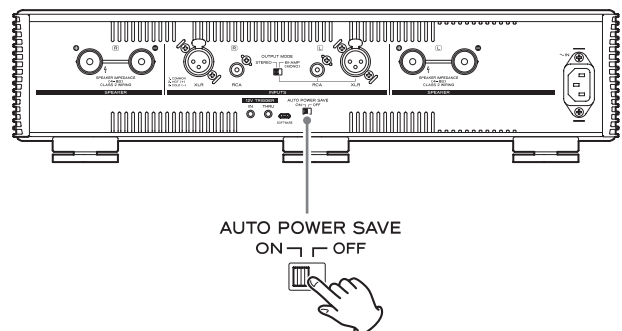

Solución de problemas

Si tiene un problema con esta unidad, por favor dedique un momento a revisar la información que le proporcionamos a continuación antes de solicitar servicio técnico. Si aun así no funciona correctamente, póngase en contacto con el distribuidor donde compró la unidad.

La unidad no se enciende.

- ➔ Compruebe que el enchufe del cable de corriente está insertado completamente en la toma de electricidad. Si la toma de electricidad a su vez tiene un interruptor, confirme que el interruptor está en la posición de encendido.
- ➔ Conecte un dispositivo eléctrico diferente en la toma de electricidad para confirmar que suministra corriente.

Se produce ruido.

- ➔ Aleje la unidad lo más posible de televisiones, hornos microondas y otros aparatos con fuerte magnetismo.

Hay un zumbido.

- ➔ Si algún cable de conexión está cerca de un cable de corriente, de un fluorescente o de otra causa similar de interferencias, aumente la distancia entre ellos todo lo que sea posible.

No sale sonido.

- ➔ Utilice el mando de volumen del preamplificador para ajustar el volumen (página 40).
- ➔ Utilice el preamplificador para seleccionar la fuente que desee escuchar (página 40).
- ➔ Reconfirme las conexiones con los demás componentes del equipo.
- ➔ Compruebe el ajuste del selector de entrada (INPUT).

El indicador de estado parpadea y no sale sonido.

- ➔ Los cables de altavoz ⊕ y ⊖ podrían haberse cortocircuitado. Ponga el interruptor STANDBY/ON en STANDBY (reposo) y compruebe las conexiones de los altavoces.

Deja de salir sonido de repente y el indicador de estado parpadea.

- ➔ Puede que se haya activado el circuito de protección debido a alta temperatura, exceso de carga u otra causa. Ponga el interruptor STANDBY/ON en STANDBY (reposo), compruebe las conexiones de alimentación y de los altavoces, y espere varios minutos antes de ponerlo en ON (encendido) otra vez. Si esta unidad se calienta, aumente la cantidad de espacio entre ella y las paredes y otros dispositivos para incrementar la disipación de calor.

El ahorro de energía automático ha causado que la unidad entre en reposo.

- ➔ Ponga el interruptor STANDBY/ON en STANDBY (reposo) y a continuación vuelva a ponerlo en ON (encendido).

Especificaciones

Amplificador

Potencia de salida efectiva máxima

Funcionamiento en modo STEREO o BI-AMP. 260 W + 260 W
(4 Ω, 1 kHz, JEITA)
170 W + 170 W
(8 Ω, 1 kHz, JEITA)

Potencia de salida nominal

Funcionamiento en modo STEREO o BI-AMP. 230 W + 230 W
(4 Ω, 1% THD, 1 kHz)
135 W + 135 W
(8 Ω, 1% THD, 1 kHz)

Impedancia de altavoces admitida. 4-8 Ω

Distorsión armónica total 0,003 %
(8 Ω, 1 kHz, 55 W, JEITA)

Relación señal/ruido. 110 dB
(8 Ω, 1 kHz, IHF-A)

Respuesta de frecuencias 10 Hz-50 kHz (+0 dB, -6 dB)
(8 Ω, JEITA)

Sensibilidad de entrada

Terminales RCA. 1,6 V
Terminales XLR. 1,6 V

Impedancia de entrada

Terminales RCA. 32 kΩ (funcionamiento en modo STEREO)
16 kΩ (funcionamiento en modo BI-AMP)
Terminales XLR. 64 kΩ (funcionamiento en modo STEREO)
32 kΩ (funcionamiento en modo BI-AMP)

Control externo

Entrada de disparador (12V TRIGGER IN) 1
(minijack mono de 3,5 mm)

Nivel de entrada. 12 V, 1 mA

Salida de disparador (12V TRIGGER THRU) 1
(minijack mono de 3,5 mm)

General

Alimentación

Modelo para Europa. CA 220-240 V, 50/60 Hz
Modelo para EE. UU./Canadá CA 120 V, 60 Hz

Consumo de corriente

Modelo para Europa. 95 W
Modelos para EE. UU./Canadá 97 W

Dimensiones externas (ancho × alto × profundo, salientes incluidos)
444 × 111,3 × 348,2 mm

Peso

Modelo para Europa. 10,1 kg
Modelo para EE. UU./Canadá 9,9 kg

Margen de temperatura de funcionamiento de +5 °C a +35 °C

Margen de humedad de funcionamiento
5 %-85 % (sin condensación)

Margen de temperatura de almacenamiento de -20 °C a +55 °C

Accesorios incluidos

Cable de corriente × 1

Almohadillas para las patas × 3

Manual del usuario (este documento, incluida la garantía) × 1

● Los usuarios que vivan en EE. UU. y Canadá encontrarán información sobre la garantía en las páginas página 44-45 y en la contraportada (documento de garantía). Los usuarios que vivan en Europa y otras áreas deben consultar la página 45.

● El diseño y las especificaciones están sujetos a cambios sin previo aviso.

● El peso y las dimensiones son aproximados.

● Las ilustraciones de este manual pueden diferir ligeramente de los modelos de producción.

ES

WARRANTY/GARANTIE/GARANTÍA

Warranty provisions (United States and Canada only)

Length of Warranty

The parts and labor warranty will be effective for one (1) year from the date of the original purchase for products not used for commercial purposes. For products used commercially, the warranty is ninety (90) days for magnetic heads and optical pickups, one (1) year for all other parts and ninety (90) days for labor.

Who Is Covered Under This Warranty

This warranty is valid only in the United States or Canada, dependent upon the country in which original purchase was made, and enforceable only by the original purchaser within the country in which the purchase was made.

This warranty is not valid if the product was purchased through an unauthorized dealer.

What Is Not Covered Under This Warranty

- Damage to or deterioration of the external cabinet.
- Damage resulting from accident, misuse, abuse, or neglect.
- Damage resulting from failure to follow instructions contained in the products owners' manual or otherwise provided with the product.
- Damage occurring during shipment of the product (Claims must be presented to the carrier).
- Damage resulting from the repair or attempted repair by anyone other than TEAC or an authorized TEAC service station.
- Damage resulting from modification or attempted modification of product not authorized by TEAC.
- Damage resulting from causes other than product defects, including lack of technical skills, competence, or experience of the user.
- Damage to any unit that has been altered or which the serial number has been defaced, modified or removed.

What TEAC Will Pay For

TEAC will pay all labor and material expenses for items covered by the warranty. Payment of shipping charges is covered in the next section.

How To Obtain Warranty Service

Your unit must be serviced by an authorized TEAC service station within the country in which the product was purchased. If you are unable to locate an authorized service station in your area, please contact TEAC at the applicable address shown at the end of this warranty statement. PLEASE DO NOT RETURN YOUR UNIT TO TEAC WITHOUT OUR PRIOR AUTHORIZATION. You must pay shipping charges if it is necessary to ship the product for service. However, if the necessary repairs are covered by warranty, we will pay the return shipping charges to any destination within the country in which the product was purchased. Whenever warranty service is required, you must present the original dated sales receipt, or other proof indicating the purchase place and date, as proof of warranty coverage.

LIMITATION OF IMPLIED WARRANTIES

ALL IMPLIED WARRANTIES, INCLUDING WARRANTIES OF MERCHANTABILITY AND FITNESS FOR A PARTICULAR PURPOSE, ARE LIMITED IN DURATION TO THE LENGTH OF THIS WARRANTY.

EXCLUSION OF DAMAGES

TEAC'S LIABILITY FOR ANY DEFECTIVE PRODUCT IS LIMITED TO REPAIR OR REPLACEMENT OF THE PRODUCT, AT TEAC'S OPTION. TEAC SHALL NOT BE LIABLE FOR DAMAGE BASED UPON INCONVENIENCE, LOSS OF USE OF THE PRODUCT, INTERRUPTED OPERATION, COMMERCIAL LOSS OR LOST PROFITS, OR ANY OTHER DAMAGES, WHETHER INCIDENTAL, CONSEQUENTIAL, PUNITIVE OR OTHERWISE.

SOME STATES OR PROVINCES DO NOT ALLOW LIMITATIONS ON HOW LONG AN IMPLIED WARRANTY LASTS AND/OR DO NOT ALLOW THE EXCLUSION OR LIMITATION OF INCIDENTAL OR CONSEQUENTIAL DAMAGES, SO THE ABOVE LIMITATIONS AND EXCLUSIONS MAY NOT APPLY TO YOU.

THIS WARRANTY GIVES YOU SPECIFIC RIGHTS, AND MAY VARY FROM SOME OF THE RIGHTS PROVIDED BY LAW. THESE RIGHTS MAY VARY FROM STATE TO STATE OR PROVINCE TO PROVINCE.

Conditions de garantie (États-Unis et Canada uniquement)

Durée de la garantie

La garantie pièces et main d'oeuvre sera valable un (1) an à compter de la date d'achat initial des produits non utilisés dans un but commercial. Pour les produits à utilisation commerciale, la garantie des têtes magnétiques et capteurs optiques est de quatre-vingt dix (90) jours, elle est d'un (1) an pour les autres pièces et quatre-vingt dix (90) jours pour la main d'oeuvre.

Bénéficiaire de la garantie

Cette garantie n'est valable qu'aux États-Unis et au Canada, selon le pays d'achat initial, et ne s'applique qu'à l'acquéreur initial dans le pays d'achat. Cette garantie n'est pas valable si le produit a été acheté auprès d'un revendeur non autorisé.

Ce qui n'est pas couvert par cette garantie

- Les dommages ou détériorations du boîtier externe.
- Les dommages résultant d'un accident, d'une mauvaise utilisation, d'un abus ou d'une négligence.
- Les dommages résultant du non-respect des instructions contenues dans le mode d'emploi du produit ou fournies avec le produit.
- Les dommages survenus durant le transport du produit (les réclamations doivent être adressées au transporteur).
- Les dommages résultant d'une réparation ou tentative de réparation effectuée par toute personne extérieure au service après-vente TEAC ou agréé par TEAC.
- Les dommages résultant d'une modification ou tentative de modification de produit non autorisée par TEAC.

- Les dommages résultant de causes autres que des défauts de produit, y compris le manque d'aptitude technique, de compétence ou d'expérience de l'utilisateur.
- Les dommages de toute unité ayant été modifiée ou dont le numéro de série a été effacé, modifié ou retiré.

Frais pris en charge par TEAC

TEAC prendra en charge tous les frais de pièces et main d'oeuvre pour les articles couverts par la garantie. Les frais d'expédition sont évoqués dans la section suivante.

Comment obtenir une intervention sous garantie

Votre unité doit être réparée par un service après-vente agréé par TEAC dans le pays d'achat du produit. Si vous ne trouvez pas de service après-vente agréé dans votre région, veuillez contacter TEAC à l'adresse appropriée donnée à la fin de cette garantie. VEUILLEZ NE PAS RENVOYER VOTRE UNITÉ CHEZ TEAC SANS NOTRE AUTORISATION PRÉALABLE. Si le produit doit être renvoyé pour réparation, les frais d'expédition sont à votre charge. Toutefois, si les réparations nécessaires sont couvertes par la garantie, nous prendrons à notre charge les frais de retour vers toute destination dans le pays d'achat du produit. Lorsqu'une réparation sous garantie est requise, vous devez présenter comme preuve de couverture par la garantie la facture d'achat originale datée ou une autre preuve d'achat mentionnant le lieu et la date d'achat.

LIMITATION DES GARANTIES IMPLICITES

TOUTES LES GARANTIES IMPLICITES, Y COMPRIS LES GARANTIES DE QUALITÉ MARCHANDE ET D'ADÉQUATION À UN USAGE PARTICULIER, SONT LIMITÉES À LA DURÉE DE CETTE GARANTIE.

EXCLUSION DE DOMMAGES

LA RESPONSABILITÉ DE TEAC VIS-À-VIS DE TOUT PRODUIT DÉFECTUEUX EST LIMITÉE À LA RÉPARATION OU AU REMPLACEMENT DU PRODUIT, AU GRÉ DE TEAC. TEAC NE POURRA ÊTRE TENU POUR RESPONSABLE DE QUELCONQUES DOMMAGES SE RAPPORTANT AU DÉRANGEMENT, À LA PERTE D'USAGE DU PRODUIT, À L'INTERRUPTION DE L'UTILISATION, AUX PERTES COMMERCIALES OU DE PROFITS, NI D'AUCUN AUTRE DOMMAGE, QU'IL SOIT ACCESSOIRE, INDIRECT, PUNITIF OU AUTRE.

CERTAINS ÉTATS OU PROVINCES N'AUTORISENT PAS DE LIMITATIONS DE DURÉE D'UNE GARANTIE IMPLICITE ET/OU N'AUTORISENT PAS L'EXCLUSION OU LA LIMITATION DES DOMMAGES ACCESSOIRES OU INDIRECTS, AUQUEL CAS LES LIMITATIONS ET EXCLUSIONS CI-DESSUS PEUVENT NE PAS VOUS ÊTRE APPLICABLES.

CETTE GARANTIE VOUS DONNE DES DROITS SPÉCIFIQUES QUI PEUVENT ÊTRE DIFFÉRENTS DE CERTAINS DROITS OCTROYÉS PAR LA LOI. CES DROITS PEUVENT VARIER D'UN ÉTAT À L'AUTRE OU D'UNE PROVINCE À L'AUTRE.

Europe/Europa

This product is subject to the legal warranty regulations of the country of purchase. In case of a defect or a problem, please contact the dealer where you bought the product.

Ce produit est sujet aux réglementations concernant la garantie légale dans le pays d'achat. En cas de défaut ou de problème, veuillez contacter le revendeur chez qui vous avez acheté le produit.

Las condiciones de garantía de este aparato están sujetas a las disposiciones legales sobre garantía del país en el que ha sido adquirido. En caso de garantía, debe dirigirse al establecimiento donde adquirió el aparato.

In countries/regions other than the USA, Canada and Europe

This warranty gives you specific legal rights, and you may also have other rights that vary by country, state or province.

If you have a warranty claim or request, please contact the dealer where you bought the product.

该保证书赋予了顾客特定的合法权利，并且因国家，州或省等地域的不同，顾客可能拥有其他权利。如需申请或要求保修，请与购买本产品的销售店进行联系。

WARRANTY/GARANTIE (United States and Canada only/États-Unis et Canada uniquement)

Model/Modèle : **AP-701**

Serial No./N° de série

Owner's address/Adresse du propriétaire

Date of purchase/Date de l'achat

Dealer's name/Nom du détaillant

Sample

Owner's name/Nom du propriétaire

Dealer's address/Adresse du détaillant

TEAC

TEAC CORPORATION

1-47 Ochiai, Tama-shi, Tokyo 206-8530, Japan
<https://teac.jp/int/>

This product has a serial number located on the rear panel. Please write it here and retain this for your records.

Model name: AP-701

Serial number: _____